

Wärmelösungen
in die Zukunft.

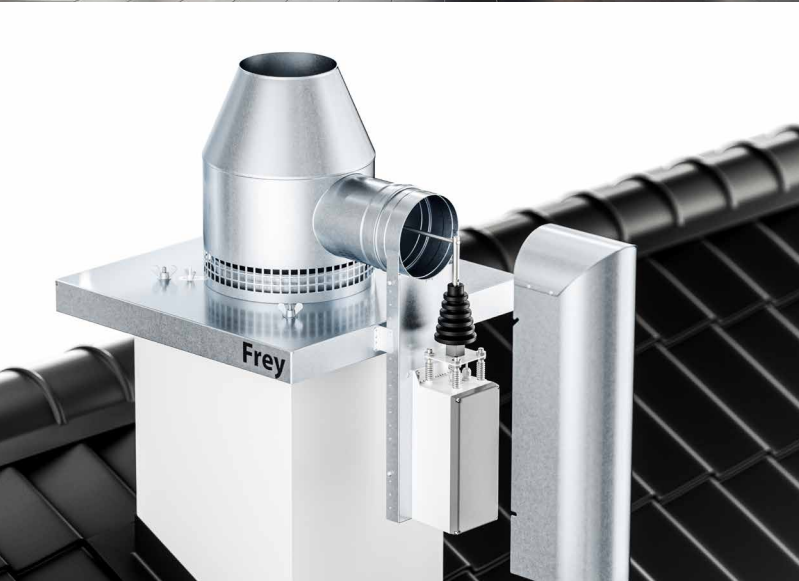

Preisliste 2024

Preise ab Werk ohne MwSt.
Gültig ab 01.01.2024
Vervielfältigungen und Nachdruck nur mit
schriftlicher Genehmigung des Urhebers.

Inhalt Preisliste 2024

↘ FREY – WÄRMESYSTEME

FREY-FOSSFIRE SISTEMA SEITE 8 – 11
Effiziente raumluftunabhängige Ofen-Schornsteinkombination für den modernen Neubau

↘ FREY - GESCHOSSHOHE SCHORNSTEINSYSTEME

FREY-FOCUS SEITE 18 – 21
Luft-Abgasschornstein für feste Brennstoffe, raumluftunabhängige Betriebsweise

FREY-FOCUS PLUS SEITE 22 – 25
Luft-Abgasschornstein für feste Brennstoffe, raumluftunabhängige Betriebsweise

FREY-TEMPUS K SEITE 27 – 29
Schachtsystem mit eingebauter Abgasleitung aus Keramik

FREY-TEMPUS SP SEITE 30 – 31
Schachtsystem mit eingebauter Abgasleitung aus PPS-Kunststoff

FREY-VITUS SEITE 32 – 37
Dreischaliger Isolierschornstein mit Hinterlüftung, raumluftabhängige Betriebsweise

FREY GESCHOSSHOHE SCHORNSTEINFORMSTEINE SEITE 38 – 39
Wandstärke 10 cm + 12,5 cm, nach EN 1858

FREY GESCHOSSHOHE SCHACHTSYSTEME SEITE 40 – 41
Zum Einbau von Abgasleitungen oder als Installationsschacht

↘ FREY - GESCHOSSHOHES WÄSCHEABWURFSYSTEM SEITE 42 – 43

↘ FREY – MONTAGESYSTEME

FREY-DUOTHERM SEITE 44 – 45
Luft-Abgasschornstein für feste Brennstoffe, raumluftunabhängige Betriebsweise

FREY-DUOTHERM PLUS SEITE 46 – 47
Luft-Abgasschornstein für feste Brennstoffe, raumluftunabhängige Betriebsweise

FREY-DUPLEX K SEITE 48 – 49
Schachtsystem mit Abgasleitung aus Keramik

FREY-HL SEITE 50 – 55
Dreischaliger Isolierschornstein mit Hinterlüftung, raumluftabhängige Betriebsweise

FREY SCHORNSTEINFORMSTEINE SEITE 56 – 57
Wandstärke 10 cm + 12,5 cm, nach EN 1858

FREY SCHACHTSYSTEME SEITE 58 – 59
Zum Einbau von Abgasleitungen oder als Installationsschacht

FREY-EDELSTAHLSYSTEME SEITE 60

SCHORNSTEINKOPFVERKLEIDUNGEN SEITE 61

ZUBEHÖRPROGRAMM SEITE 62

AUSZUG KENNZEICHNUNG SEITE 71

FREY Wärmelösungen in die Zukunft



Schornsteintechnik seit 1930

Wir sind Experte für Schornsteinsysteme und Ofensysteme!

Bauunternehmen, Baustoffhändler, Fertighaushersteller, Planer und Architekten schätzen an Frey die starke Kundenorientierung mit persönlichen Ansprechpartnern, eine schnelle Auftragsbearbeitung, Regionalität mit kurzen Wegen sowie die projektorientierten Systemlösungen, individuell und konkret nach Bedarf.

Das Beste fürs Haus

Frey steht für Innovation und Qualität im Schornsteinbereich. Als einer der führenden Hersteller in Deutschland liefern wir die Schornsteinsysteme für die Wärmelösungen der Zukunft!

Hoch-effiziente keramische Schornsteine, zeitlose Ofensysteme, innovative Filtertechnik oder hochwertige Wäscheabwurfssysteme. Clevere Lösungen von Frey verschaffen Bauprojekten das Plus an Effizienz und Individualität.

↘ Frey Produktwelten

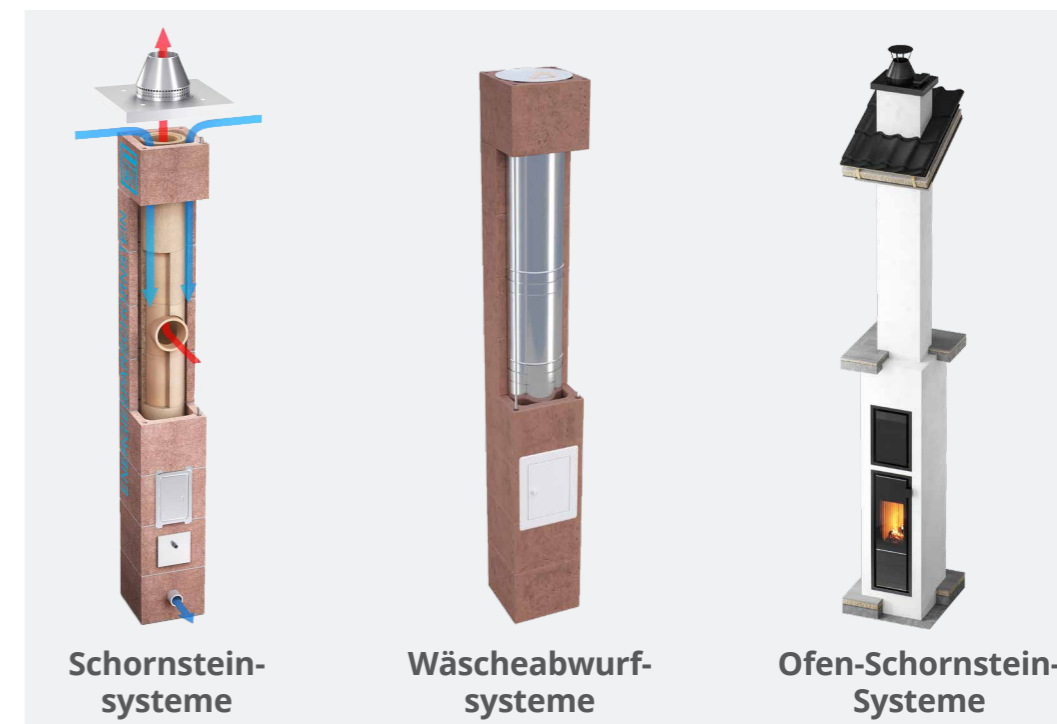



Unabhängig von Strom und Gas - nur mit Schornstein

Ob für den Anschluss einer Zentralheizung oder den Betrieb eines Ofens. Frey liefert das passende Schornsteinsystem für alle Arten des Heizens. Mit einem FREY-Schornstein bleiben Sie flexibel bei der Wahl des Wärmeerzeugers für Ihr Zuhause.

Klimafreundlich hybrid heizen Schornstein + Wärmepumpe

Wer neu baut, setzt in vielen Fällen auf eine Luft-Wasser-Wärmepumpe. An Tagen mit sehr niedrigen Außentemperaturen kann es erforderlich sein, dass die Wärmepumpe mit relativ hohen Stromverbräuchen und damit temporär verbundenen hohen Stromkosten auf einen elektrischen Heizstab zurückgreift.

Ohnehin benötigt die Wärmepumpe bei niedrigen bis mittleren Außentemperaturen mehr Strom, um den Wärme- und Trinkwasserbedarf des Hauses zu decken. Gerade in diesen Übergangszeiten und in Phasen der sehr niedrigen Außentemperatur kann die Einzelfeuerstätte, basierend auf Pellets oder Scheitholz, den Wärmebedarf vollständig oder zumindest teilweise decken. Bei Einzelfeuerstätten mit Wassertasche besteht darüber hinaus die Möglichkeit, Warmwasser ohne Einsatz der Wärmepumpe zu erzeugen.

Ideal ist eine hybride Heizlösung wie beispielsweise die Kombination einer Festbrennstofffeuerstätte mit einer Wärmepumpe. An kalten Tagen entlastet der Kaminofen die strombetriebene Wärmepumpe und spart damit Energiekosten und CO2 ein.

Zukunftssicher und autark mit Holzwärme

Ein zeitgemäßes Haus zu bauen bedeutet, Klimafreundlichkeit von Beginn an mit einzuplanen. Moderne Häuser sind bereits auf einen geringen Energieverbrauch getrimmt. Energie, zum Beispiel in Form von Strom auch selbst zu erzeugen, hat sich in den letzten Jahren mehr und mehr durchgesetzt. Doch er autark sein will - zumindest was das Heizen betrifft - der sollte von vorne herein auch auf eine unabhängig zu betreibende Holzfeuerstätte setzen.



Extreme Wetterlagen, Engpässe bei Energieträgern, Stromausfälle und politische Krisen können das Heizen mit konventionellen Heizungstechniken über längere Zeit außer Kraft setzen. Damit die Wärmeerzeugung insbesondere in Wohngebäuden möglichst unabhängig gesichert ist, sollten in Neubauten Sicherheitsschornsteine verbaut sein, die spätestens in den vorweg genannten Notfällen aktiviert werden können. Um frühzeitig hohe Kosten zu vermeiden sollte der Schornstein im Neubau bereits mit einbezogen werden.



Frey-Passivhaustauglichkeit

Hoch-energieeffiziente Gebäude erfordern ein modernes Schornsteinsystem.

Bestätigung der Passivhaustauglichkeit

Gemäß Prüfbericht des FIW München

Unsere raumluftunabhängigen Schornsteinsysteme mit konzentrischem oder nebenliegend angeordnetem Zuluftschtach sowie unsere raumluftabhängigen Schornsteinsysteme für Einzelfeuerstätten mit Festbrennstoff erfüllen die wärmeschutztechnischen Anforderungen für den Einsatz in Passivhäusern.



BESTÄTIGUNG der Passivhaustauglichkeit

Hygienekriterium:

Kondensat und Schimmelbildung werden bei einem minimalen Temperaturfaktor von $f_{Rsi=0,25 \text{ m}^2/\text{K}} \geq 0,7$ vermieden.

	$f_{Rsi=0,25 \text{ m}^2/\text{K}}$ Simuliert	$f_{Rsi=0,25 \text{ m}^2/\text{K}}$ Grenzwert
Flachdach Durchdringung	0,9	0,7
Schrägdach Durchdringung	0,85	0,7

Behaglichkeitskriterium:

Bei warmen Oberflächen des Mantelsteins werden störender Strahlungswärmeentzug und Kaltluftabfall vermieden.

	Minimale Oberflächentemperatur		Mittlere Oberflächentemperatur	
	Simuliert	Grenzwert	Simuliert	Grenzwert
Flachdach Durchdringung	17,8 °C	15,3 °C	19,2 °C	17,0 °C
Schrägdach Durchdringung	17,8 °C	15,3 °C	19,2 °C	17,0 °C

Lineare und Punktförmige Wärmedurchgangskoeffizienten:

Maximale Wärmedurchgangskoeffizienten der untersuchten Schornsteinsysteme:

	Maximalwert
Flachdach Durchdringung	$\chi = 0,38 \text{ W/K}$
Schrägdach Durchdringung	$\chi = 0,38 \text{ W/K}$

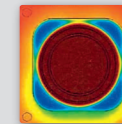

Luftdicht und effizient Blower-Door optimiert

Unsere Schornsteinsysteme sind hinsichtlich Luftdichtheit optimiert. Speziell für den Blower-Door-Test bieten wir unsere geschosshohen Schornsteinsysteme mit einer vollflächig verschlammten Oberfläche an. Als bauphysikalisch richtige Methode können „außenseitig auskragende Bauteile“ des Schornsteins mit dem Frey-Thermokopfpaket verkleidet werden. Wärmebrücken werden minimiert ohne Gefahr der statischen Schwächung durch z. B. eine waagrechte Trennschicht.

Speziell optimierte Anbauteile:

Alle Kaminreinigungstüren von Frey sind speziell für den Blower-Door-Test optimiert.



Frey-Passivhauspaket:

Zur energetisch optimalen Ausführung.
Zubehörprogramm S. 65



Studie bestätigt: Frey-Schornsteine sind fit für das neue Gebäudeenergiegesetz (GEG)

Das Gebäudeenergiegesetz (GEG) ist zum 1. November 2020 in Kraft getreten um die Energiewende im Gebäudebereich voranzubringen.

Eine Untersuchung des FIW München bestätigt, dass im Bereich der Dachdurchdringung des Schornsteins keine nennenswerten Wärmebrücken entstehen. Abgasanlagen von Frey führen damit nachweislich nicht zu signifikanten Wärmeverlusten der Gebäudehülle. **Die Wärme bleibt im Haus!**

Somit ist die Vernachlässigung unserer Abgasanlagen bei der energetischen Bilanzierung eines Gebäudes nach GEG korrekt.

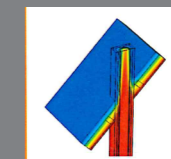

Feuerstätte im Stillstand

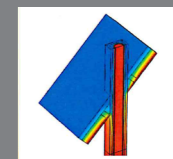

Feuerstätte raumluftunabhängig in Betrieb

Wärmelösungen in die Zukunft

Frey-Designblende

Für den Schornsteinfuß im Wohnraum

Die Frey-Designblenden fügen sich optimal in das Wohnumfeld ein ohne aufzufallen. Die eingesetzte Putzträgerplatte kann individuell an die Wand angeglichen werden. Reinigungsöffnung und Kondensatblende werden unsichtbar. Ideal ist die Designblende für den Schornsteinfuß im Wohnraum. Und für die obere Reinigungsöffnung bieten wir passend dazu die Frey Designblende S mit reduziertem Außenmaß.



Filter ready

Natürlich klimafreundlich Heizen

Die Lösung für nachhaltigen Feuergenuss. Die Frey eco Mündungsausführung mit eingebautem elektrostatischen Feinstaubabscheider reduziert den Feinstaubausstoß nahezu vollständig. Mit einem geprüften Abscheidegrad von bis zu 90 % trägt Frey eco maßgeblich zu einer Verbesserung der lokalen Luftqualität bei. Der Einbau ist sowohl im Neubau als auch bei bestehenden Schornsteinanlagen möglich.

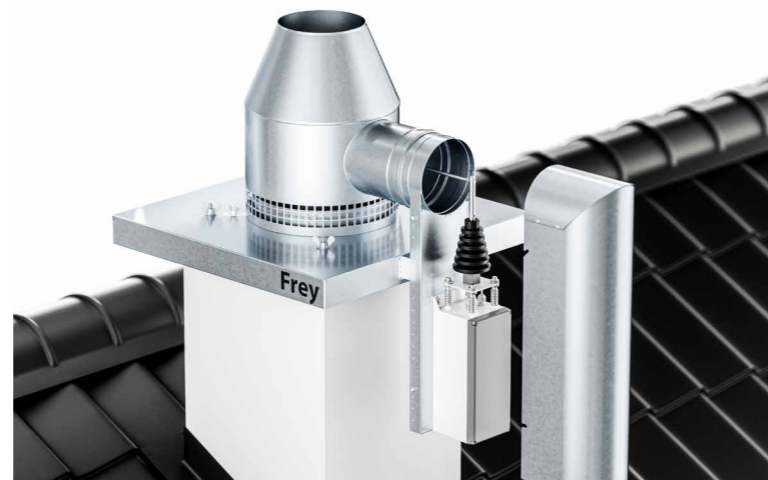

Geeignet für wohngesundes Bauen

Keramische Schornsteine von Frey

Energieeffiziente Gebäude erfordern einen verstärkten Fokus auf die Raumluftqualität. Bei einer dichten Gebäudehülle findet nahezu kein Luftaustausch mehr statt. Schadstoffe aus Baumaterialien können sich verstärkt anreichern. Frey Schornsteine wurden hinsichtlich der Emissionen von flüchtigen organischen Verbindungen vom Fraunhofer IBP geprüft und für unbedenklich befunden.

geprüft durch

Fraunhofer
Institut für Bauphysik IBP



Frey-Deckendurchführung

Flexible Ofenplatzierung

Das Deckendurchgangselement von Frey verschafft Ihnen mehr Flexibilität bei der Grundrissplanung. Die Feuerstätte kann frei im Wohnraum platziert werden. Das Ofenrohr wird von unten durch die nicht brennbare Geschosdecke in den darüber liegenden Schornstein geführt. So gewinnen Sie wertvollen Platz im Wohnbereich, da keine Fläche für die Aufstellung des Schornsteins benötigt wird.



Unser Ziegelsplitt-Leichtbeton

Hochwertiger ökologischer Recyclingbaustoff

Frey-Schornsteine werden aus Ziegelsplitt-Leichtbeton hergestellt. Dazu verwenden wir Tondachziegel, die wir von abgedeckten Dächern aus der Region erhalten. In Verbindung mit Wasser und Zement ergibt sich unser hochwertiger Recycling-Baustoff mit niedriger Wärmeleitfähigkeit und hoher Feuerwiderstandsfähigkeit. Am Ende ihrer Lebensdauer können die Kaminsteine problemlos recycelt werden.



Design von Kopf bis Fuß

Schornsteinmündung in RAL-Farben

Als Alternative zur glänzenden Edelstahl-Optik ist die Frey-Mündungsausführung auf Wunsch mit einer Pulverbeschichtung in edlem schwarz-grau lieferbar. Als architektonischer Blickfang oder farblich abgestimmt auf die gesamte Architektur bildet die Frey-Design-Schornsteinmündung den krönenden Abschluss des Schornsteinsystems. Mündungsausführungen in weiteren RAL-Farben auf Anfrage.

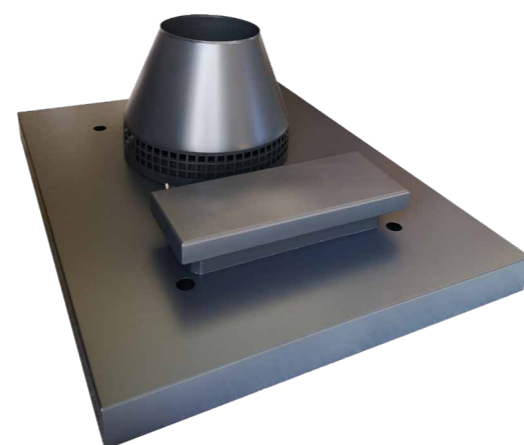

Der richtige Schornstein

Für jedes Bauvorhaben

Kombination von LASF-Zug, Installationszug und Abgasleitung für die Zentralheizung in einem Schornstein? Kein Problem! Unsere Variantenvielfalt ist unser großes Plus. Über 250 mögliche Schornsteinkombinationen, Querschnitte von 8 bis 50 cm sowie unterschiedlichste Materialien von Schamotte und Keramik über Kunststoff bis Edelstahl lassen keine Kundenwünsche offen.



Emissionsarm

Optimierter Verbrennungsvorgang

Die Verbrennungsluftversorgung beim Frey-Focus Energiesparschornstein erfolgt im Gegenstrom-Prinzip: Auf ihrem Weg zur Feuerstätte wird die Zuluft vorgewärmt, wodurch die Energieeffizienz erhöht und Emissionen reduziert werden. Je nach Abgastemperatur und Rohrlänge wird die Ansaugluft im Gegenstromprinzip von -10° C auf 20 bis 40° C vorgewärmt.

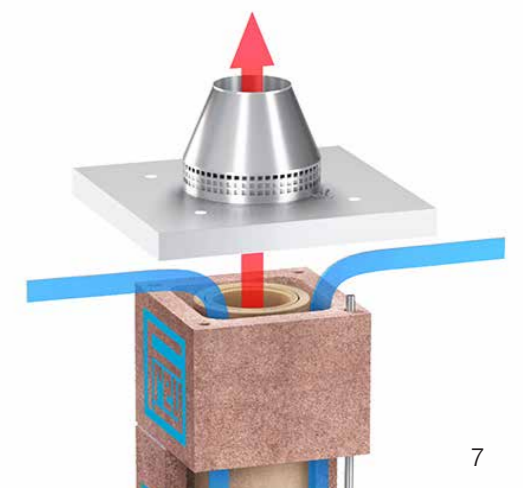

Frey FOSSFIRE Sistema.

Das ist unsere Mitte.



Frey
FOSSFIRE
Sistema

Frey



Frey Ofenschornsteinsystem FOSSFIRE Sistema

- hochwertiges und funktionales Wärmesystem
- platzsparend und betriebsbereit konstruiert
- leicht planbar und individuell in Wohnlandschaft integrierbar
- einfache Anlieferung und Einbau
- effiziente, raumluftunabhängige Holzfeuerstätte
- klimafreundliches Heizen mit nachwachsendem, CO₂-neutralem Energieträger Holz
- sehr bediener- und servicefreundlich
- problemlose Inbetriebnahme nach Abnahme durch Bezirksschornsteinfeger
- Beratung und Rund-um-Service durch die Frey-Serviceberater

Frey-Mündungsausführung

Edelstahl mit Regenhaube

Design-Revisionstür aus Glas

- für einfache Wartung und Reinigung
- mit umlaufenden Luftöffnungen für ein ausgewogenes Verhältnis von Strahlungswärme zu Konvektionswärme

Sistema Heizeinsatz

- Raumluftunabhängig DIBT-zugelassen
- Feuerraumauskleidung mit hochwertiger Thermotte®
- hoher Wirkungsgrad
- geringer Brennstoffverbrauch
- emissionsarmer Feuerstättenbetrieb
- arretierbare Soft-Close-Tür mit formschönem Holzgriff
- großzügige Aschelade
- Speichermasse für langanhaltende Wärmeabstrahlung
- Abstand zu brennbaren Bauteilen nach hinten 0 cm

Frey Luft-Abgas-Schornstein

- in geschosshoher Ausführung mit nebenliegendem Zuluftschacht
- Außenmaß Schornstein 43x30 cm
- Abgasleitung Edelstahl l. w. Ø 15 cm

Sistema Kombielement

aus Speicherbeton

- mit werkseitig eingebauter Feuerstätte
 - liefer- und montagefertiges Komplettmodul
 - individuell in die Wohnlandschaft integrierbar
 - platzsparende Systemlösung
- | | |
|--------|----------|
| Höhe | 2.520 mm |
| Breite | 660 mm |
| Tiefe | 680 mm |



Frey
FOSSFIRE
Sistema

Klimafreundliche Holzwärme dank kluger, effizienter Ofentechnik



1.
Hohe Strahlungswärme wird über die Ofenscheibe abgegeben.

2.
Konvektionsluftöffnungen an der Design-Tür sorgen für eine schnelle Erwärmung der Raumluft.

3.
Der gesamte Betonmantel wirkt als Pufferspeicher und gibt Wärme zeitverzögert über viele Stunden ab.

FOSSFIRE Sistema ist durch die gespeicherte, zeitverzögerte Wärmeabgabe ideal geeignet für Passivhäuser und KfW-Energieeffizienzhäuser. Der gusseiserne Ofeneinsatz wird von einem gut Wärme speichernden Fertigteil ummantelt, das aus Ziegelsplitt-Leichtbeton besteht. Das Wärmesystem lässt sich mit einer Zentralheizung wie z. B. einer strombetriebenen Wärmepumpe bestens kombinieren, um bei lang anhaltender Kälte Energie und Kosten zu sparen.



Schornstein- und Ofentechnik auf engstem Raum

Aufgrund ausgeklügelter Ofentechnik und Komfort stiftendem Design ist Sistema hinter der oberen Design-Revisionstür aus Glas vom Schornsteinfeger extrem einfach zu reinigen und zu warten.

Das Kehren von Schornstein und Ofenrohr funktioniert so unkompliziert wie bei einem herkömmlichen Schornsteinsystem.

Feuerraum aus 1.280°C belastbarer Thermotte®

Die effiziente Verbrennungstechnik in Verbindung mit einer Feuerraumauskleidung aus hochwertiger Thermotte® sorgt mit über den Schornstein zugeführter Verbrennungsluft für

- einen hohen Wirkungsgrad
- effizientere Verbrennung mit geringem Brennstoffverbrauch
- eine extrem rückstandslose Verbrennung.

Das Ergebnis: Geringerer Ascheanfall, bessere Abgaswerte und niedrige Feinstaub-Emissionen.



Sicher und ökologisch in die Zukunft.

FOSSFIRE Sistema von Frey unterschreitet die festgesetzten Emissionsgrenzwerte und Normen bei weitem. Auf Wunsch ist das Ofen-Schornsteinsystem „Filter Ready“ in einer eco-Variante auch für die erweiterte Emissionsreduzierung erhältlich.

Schlichte Eleganz für jede Wohnsituation.

Das moderne und zeitlose Ofen-Schornsteinsystem FOSSFIRE Sistema ist zentraler Blickfang im Raum. Die platzsparend kompakte und hoch funktionale Konstruktion fügt sich als Raumteiler, eingebaut in der Wand oder mittig im Raum flexibel in die Wohnlandschaft ein.

Vorteile Fossfire von Frey

- Vormontierte Komplettlösung. Der Einbau des Ofen-Schornsteinsystems gelingt innerhalb einer Stunde
- Feuerraumtür mit Sichtscheibe und Selbstschließfunktion
- Großzügiger Aschekasten vorhanden
- Konvektionsöffnungen um die Revisionstür sorgen für eine rasche Verfügbarkeit der Wärme
- 1.150 kg Speichermasse: Überschüssige Heizenergie wird im Leichtbetonmantel gepuffert
- Raumluftunabhängige Feuerstätte – Ideal geeignet für effiziente Neubauten mit dichter Gebäudehülle
- Mit einem integrierten Unterdruck Controller lieferbar
- Zahlreiche individuelle Gestaltungsvarianten



Frey FOSSFIRE Sistema



Frey
FOSSFIRE
Sistema



Technische Daten Frey FOSSFIRE Sistema	
Kombielement Tiefe / Breite / Höhe	680 / 660 / 2.520 mm
Abmessungen Schornstein	430 / 300 mm
Heizeinsatz Rahmenmaß	1.290 x 420 mm
Revisionstür Rahmenmaß	630 x 420 mm
Gesamtgewicht	1.150 kg zzgl. 123 kg/stgdm Schornstein
Nennwärmeleistung	5,2 kW
Wirkungsgrad	83,5 %
Scheibenmaß Höhe/Breite in cm	430 x 240 mm
Wandabstände zu brennbaren Materialien	hinten 0 cm / seitlich 10 cm
Energieeffizienzklasse	A+
Emissionsmessung Feinstaub (lt. BImSchV < 40 mg/m³)	14 mg/m³
DIBT-Zulassung	Z-43.12-482
Preis	auf Anfrage

Der Fahrplan zu Ihrem Frey-Schornsteinsystem

Die Frey-Beratung für Bauunternehmer, Planer und Bauherren.

Treten Sie mit uns in Kontakt und profitieren Sie von der Expertise unserer Schornsteinfachberater.

1. Beratungstermin vereinbaren

Nehmen Sie mit uns Kontakt auf und vereinbaren Sie einen Beratungstermin mit dem für Ihr Gebiet zuständigen Frey-Schornsteinfachberater.

Zentrale Weinstadt

Fon: 07151 99705-0
weinstadt@freyschornsteine.de

Niederlassung Mögglingen

Fon: 07174 6220
moegglingen@freyschornsteine.de

Niederlassung Neustadt

Fon: 09445 991095
neustadt@freyschornsteine.de

2. Erarbeitung einer passgenauen Lösung

Anhand Ihrer Baupläne oder auch direkt auf der Baustelle stellen wir für Sie den passenden Schornstein zusammen. Schornstein-dimensionierung, Querschnittsberechnung, Verbrennungsluftzuführung, Standsicherheit und die Berücksichtigung der bauaufsichtlichen Anforderungen machen die Konfiguration des Schornsteinsystems zu einem komplexen Projekt. Vertrauen Sie daher auf unsere erfahrenen Profis.

3. Auftragsbezogene Fertigung und Lieferung

Wir fertigen unsere geschosshohen Schornsteinsysteme auftragsbezogen mit allen vormontierten Bauteilen ab Werk. Auf Ihre individuellen Anforderungen gehen wir dabei gerne ein. Nennen Sie uns Ihren Wunsch-Liefertermin für einen reibungslosen Ablauf auf Ihrer Baustelle.

Frey Service

Technische Informationen zu unseren Systemen Online

Frey Ausschreibungstexte

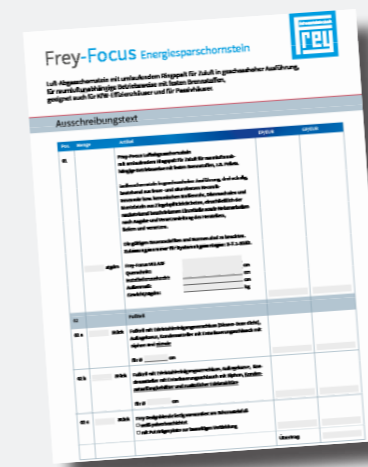

Online unter www.freyschornsteine.de/technische-informationen/ausschreibungstexte oder QR-Code scannen.



Frey Versetzanleitungen

Für alle geschosshohen Systeme und Montagesysteme. Einfach und verständlich Schritt für Schritt erklärt.



Online unter www.freyschornsteine.de/versetzanleitung oder QR-Code scannen.



Frey Querschnittsberechnung

nach EN 13384

Die Querschnittsberechnung nach EN 13384 liefert den rechnerischen Nachweis für die Funktionsfähigkeit der Abgasanlage.

Damit wir eine Berechnung für Ihr **Frey-Schornsteinsystem** durchführen können lassen Sie uns das ausgefüllte Formular zukommen.



Formular zur Datenerfassung online unter www.freyschornsteine.de/technische-informationen/querschnittsermittlung oder QR-Code scannen.



Schornstein-Konfigurator

Stellen Sie sich Ihren Schornstein individuell mit allen Zubehörteilen zusammen. Jetzt ausprobieren!

→ www.freyschornsteine.de



FREY Schornsteinsysteme Geschosshoch

Die intelligente Lösung für den rationellen Baufortschritt.

Der schnelle Einbau und die hohe Funktionssicherheit der komplett vormontierten Fertigelemente überzeugen den vor Ort tätigen Bauunternehmer, Bauherren, Planer und Schornsteinfeger.

- + Fertigung nach Plan mit allen Formteilen**
- + Länge der Einzelemente bis 6 m**
- + Genaues Maß bei Rauchrohr- und Putztüranschlüssen**
- + Problemloser Einbau durch baustellengerechte Vorfertigung**
- + Biegesteif durch integrierte Armierung in den Eckbereichen**



Biegesteife Verbindung (4-fach)
Zur Realisierung größerer Schornsteinhöhen über Dach können die Einzelemente biegesteif miteinander verbunden werden.

Je nach Baufortschritt - versetzen stockwerksweise oder nach Rohbaufertigstellung

Auftragsbezogene Fertigung nach Ihren Wünschen

Anhand Ihrer Baupläne oder auch direkt auf der Baustelle stellen wir für Sie den passenden Schornstein zusammen.

Die Fertigung erfolgt auftragsbezogen mit allen Formteilen ab Werk.

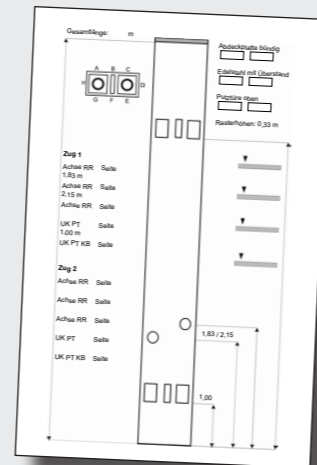

Blower-Door optimierte Oberfläche

Unsere Schornsteinsysteme sind hinsichtlich Luftdichtheit optimiert und passivhaustauglich. Speziell für den Blower-Door-Test bieten wir unsere **geschosshohen Schornsteinsysteme mit einer vollflächig verschlammten Oberfläche an.**



FREY Schornsteinsysteme Montage

Für den manuellen Aufbau vor Ort.

Unsere durchdachten Montagesysteme wurden für einen reibungslosen und schnellen Aufbau konzipiert. Die Frey-Grundpakete enthalten alle zur Schornsteinmontage notwendigen Komponenten in einem Set.



Frey-Primus Fertigfuß (optional)



Frey-Montageschornstein



Frey-Grundpaket
Variante A: Grundpaket mit Fertigfuß
Variante B: Grundpaket ohne Fertigfuß

Der Frey-Primus-Fertigfuß für den schnellen Start

- + Sicherheit durch vorgefertigtes Bauelement**
- + Komplett vormontiert mit Kondensatablauf und Edelstahl-Kaminputztüre**
- + Einfache und schnelle Montage auf der Baustelle**
- + Reduzierung von Versetzfehlern**
- + Bauhöhe 1,33 stgdm**

Frey-Grundpaket

Alle zur Schornsteinmontage notwendigen Komponenten in einem Set.



Fertigfuß-Element
Bauhöhe 1,33 stgdm
Die Position der Reinigungs- und Revisionsöffnungen ist frei wählbar.

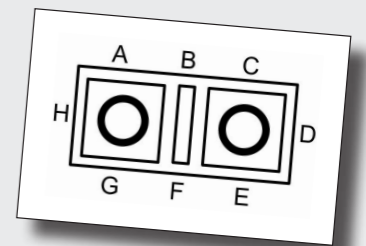

FREY Schornsteinsysteme

Z.7.1-3263
Allgemeine Bauartgenehmigung

geprüft durch
Fraunhofer
Institut für Bauphysik IBP
Wohngesund
Geeignet für wohngesundes Bauen



Passivhauszertifiziert
Gemäß Prüfbericht des FIW-München

- Raumluftunabhängig
- Festbrennstoff
- Pellets
- Gas-Brennwert
- Öl-Brennwert

Schornsteinsysteme
Geschosshoch

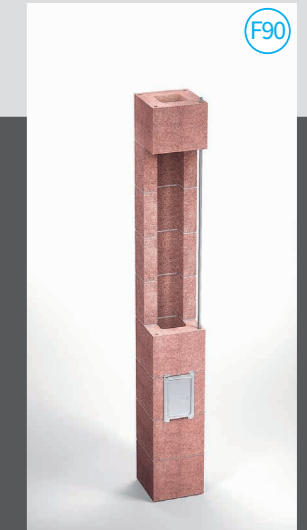
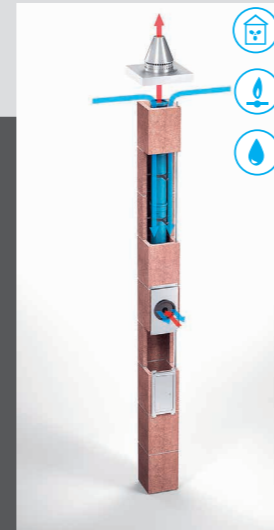
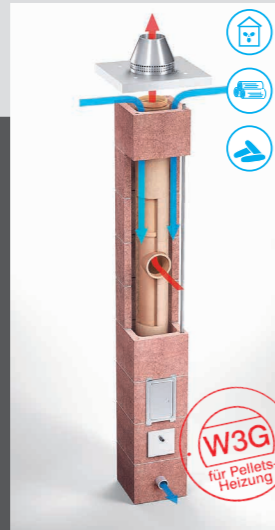
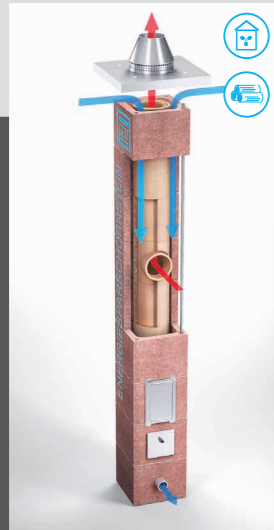

Frey-Focus

Frey-Focus Plus

Frey-Tempus K

Frey-Tempus SP

Frey-Vitus

Frey-Vitus Plus

Frey-Formsteine

Frey-Schachtsysteme

Der Frey-Energiespar-schornstein.
Luft-Abgassystem für feste Brennstoffe – sicher und energetisch effizient. Ideal für moderne Kaminöfen und andere Scheitholzfeuerstätten.

DIN EN 13063-3

Der Frey-Energiespar-schornstein in W3G Ausführung mit Keramik-Muffenrohr.
Luft-Abgassystem für alle festen Brennstoffe inkl. Pellets und Biomasse – sicher und energetisch effizient.

Z.7.1-3263

Schachtsystem mit eingebauter Abgasleitung aus Keramik – für Brennwerttechnik (Öl/Gas). Raumluftabhängiger und raumluftunabhängiger Betrieb möglich.

DIN EN 13063-3

Schachtsystem mit eingebauter Abgasleitung aus PPS-Kunststoff – für Brennwerttechnik (Öl/Gas). Raumluftabhängiger und raumluftunabhängiger Betrieb möglich.

Z.7.1-3263

Der Klassiker für den raumluftabhängigen Betrieb – dreischaliger Isolierschornstein mit Hinterlüftung.

DIN EN 13063-1
DIN EN 13063-2

Der Klassiker für den raumluftabhängigen Betrieb in W3G Ausführung mit Keramik-Muffenrohr – dreischaliger Isolierschornstein mit Hinterlüftung.

Z.7.1-3263

Schornsteinformsteine Wandstärke 10 cm + 12,5 cm nach EN 1858.

DIN EN 1858

F90 – nach EN 12446 Geeignet zum Einbau von Abgasleitungen, als Installationsschacht oder zur Fahrstuhlschachtentlüftung.

DIN EN 12446

Frey-Duotherm

Frey-Duotherm Plus

Frey-Duplex K

Frey-HL

Frey-HL Plus

Frey-Formsteine

Frey-Schachtsysteme



Schornsteinsysteme
Montage

Frey-Focus

Luft-Abgassystem für feste Brennstoffe

Geschosshohes Schornsteinsystem

Die intelligente Lösung für den rationellen Baufortschritt.
Fertigung im Werk nach Ihren individuellen Vorgaben.

Frey-Duotherm
Der Frey-Focus als
Montageschornstein

Ab Seite 44



Mündungsausführung
Edelstahl

Keramische Rohrsäule,
feuerfest, temperatur-
wechselbeständig, säure-
beständig und abriebfest

Hoch-wärme-
dämmende Isolierung
aus nicht brennbarer
Mineralfaser

Kondensatblende mit
seitlichem Kondensat-
ablauf (alternativ mit
Ausführung zum Anschluss
an das Abwassersystem
oder mit Kondensat-
auffangbehälter erhältlich)

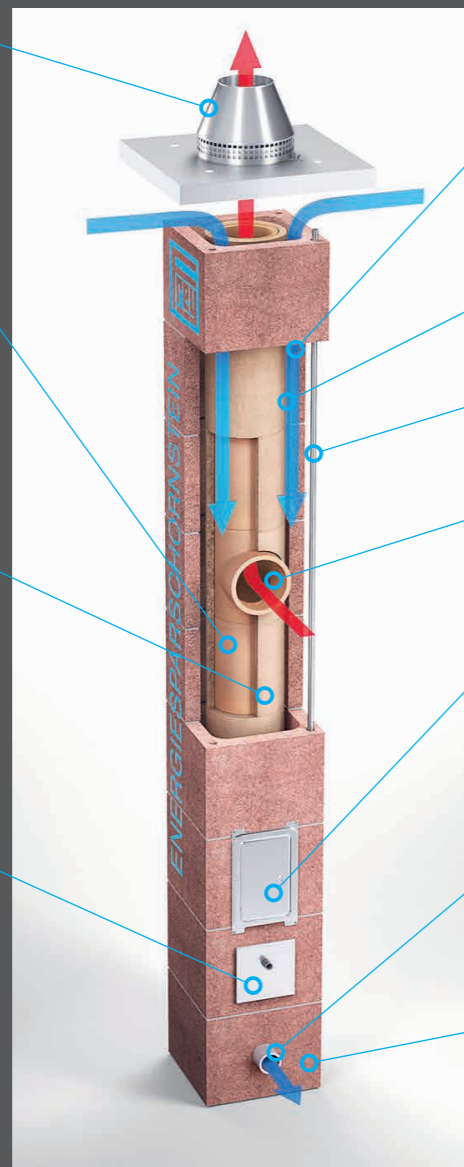

Konzentrischer Ringspalt
zur Verbrennungsluftzu-
fuhr

Distanzhalter

Bewehrungsstab
in den Eckbereichen

Rauchrohranschluss

Reinigungsverschluss
aus Edelstahl
(Blower-Door-Dicht)
mit Verschlussdeckel

Zuluftanschluss
(allseitig und auf jeder
Höhe möglich)

Mantelstein aus
Ziegelsplitt-Leichtbeton

Frey-Energiesparschornstein

Nachhaltiger Feuergenuss

Emissionsarm

Optimierter Verbrennungsvorgang

Bei unserem Frey-Energiesparschornstein erfolgt die Verbrennungsluftversorgung im Gegenstrom-Prinzip: Die Verbrennungsluft wird von der Schornsteinmündung über einen konzentrischen Ringspalt raumluftunabhängig der Feuerstätte zugeführt. Die Zuluft wird auf ihrem Weg zur Feuerstätte vorgewärmt, wodurch die Energieeffizienz der Feuerstätte erhöht und Emissionen reduziert werden. Je nach Abgastemperatur und Rohrlänge wird die Ansaugluft im Gegenstromprinzip von -10°C auf 20 bis 40°C vorgewärmt. Durch das Aufwärmen der Verbrennungsluft wird die Gefahr der Feuchtigkeitsbildung deutlich verringert.



Frey-Mündungsausführung:
Innovative Ausführung verhindert,
dass sich Abgase mit der frischen
Zuluft vermischen können.

Verbrennungsluft- versorgung im Gegenstrom-Prinzip:

- Erhöhte Energieeffizienz durch vorgewärmte Verbrennungsluft
- Platzsparendes System ohne nebenliegenden Zuluftschaft
- Allseitiger Rauchrohr- und Zuluftanschluss möglich
- Ein separater Zuluftadapter ist nicht erforderlich
- Wärmetauscherfunktion vermeidet Kältebrücken und Feuchtigkeitsbildung

Luft-Abgassysteme von Frey

Effizient und sicher

Die Energieeinsparverordnung fordert luftdichte Gebäudehüllen. Zusätzlich erzeugen Lüftungsanlagen, mechanische Dunstabzüge und Abluft-Trockner einen Unterdruck im Gebäude. In diesem Fall stellt eine separate Zuführung der Verbrennungsluft die Funktion der Feuerstätten sicher. Unsere Luft-Abgas-Systeme Focus und Focus Plus sind eine raumluftunabhängige und sichere Lösung, damit die Feuerstätte immer ausreichend Verbrennungsluft erhält und der Schornstein optimal zieht. Die Wärme bleibt im Haus, weshalb ein Luft-Abgassystem im Hinblick auf Energieeffizienz und Behaglichkeit die richtige Wahl ist.

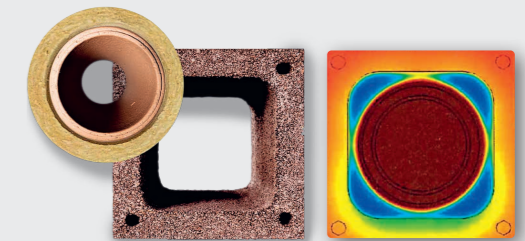

Frey Design-Mündungsausführung



Der
Blickfang
auf Ihrem
Zuhause

In edlem schwarzgrau

Als Alternative zur Edelstahl-Optik ist die Frey-Mündungsausführung mit einer Pulverbeschichtung in edlem schwarzgrau erhältlich.

Pulverbeschichtung RAL 7021 seidenmatt
Weitere Farbvarianten auf Anfrage

Luft-Abgasschornstein für feste Brennstoffe in geschosshoher Ausführung, raumluftunabhängige Betriebsweise

Zuschläge

Zuschläge			Mündungsausführung	
				
Fußteil mit Reinigungsverschluss aus Edelstahl, Kondensatschale, Ablaufschlauch und Blende	Rauchrohranschluss mit eingebauter Frontplatte	Reinigungsverschluss aus Edelstahl, oben	Mündungsausführung: Abdeckplatte bündig aus Beton, mit Mündungskonus	Mündungsausführung: Abdeckplatte aus Edelstahl, Überstand 8,5 cm mit Mündungskonus vormontiert
€/stgdm	€/Stück	€/Stück	€/Stück	€/Stück

Bestell-Nr.	Rauchzug l.W. in cm	Installations-schacht in cm	Außenmaß in cm	Gewicht ca. kg/stgdm ±10%	Preis €/stgdm	€/Stück	€/Stück	€/Stück	€/Stück	€/Stück
-------------	---------------------	-----------------------------	----------------	---------------------------	---------------	---------	---------	---------	---------	---------

Einzügig

VGLASF14	14 ø	-	36/36	117	327,50	420,00	132,00	300,50	348,00	559,50
VGLASF16	16 ø	-	40/40	135	345,00	435,50	132,00	300,50	348,00	559,50
VGLASF18A	18 ø	-	40/40	135	385,00	435,50	147,00	308,00	380,00	601,00
VGLASF18	18 ø	-	42/42	142	385,00	435,50	147,00	308,00	380,00	601,00
VGLASF20	20 ø	-	42/42	144	412,50	483,50	154,00	326,50	395,50	617,50

Zweizügig

VGLASF14/18	14 ø + 18 ø	-	73/42	266	673,50	420,00/435,50	132,00/147,00	300,50/308,00	667,00	871,50
VGLASF14/20	14 ø + 20 ø	-	73/42	268	709,50	420,00/483,50	132,00/154,00	300,50/326,50	682,50	889,00
VGLASF18/18	18 ø + 18 ø	-	75/40	243	727,50	435,50/435,50	147,00/147,00	308,00/308,00	689,00	908,00

Zweizügig mit verschiedenen lichten Weiten und Installations-schacht

VGLASF14/16L	14 ø + 16 ø	10/28	88/40	298	687,50	420,00/435,50	132,00/132,00	300,50/300,50	657,00	918,00
VGLASF14/18L	14 ø + 18 ø	10/28	88/40	299	692,00	420,00/435,50	132,00/147,00	300,50/308,00	674,50	933,00
VGLASF16/18L	16 ø + 18 ø	10/28	88/40	303	705,50	435,50/435,50	132,00/147,00	300,50/308,00	674,50	933,00

Zweizügig mit Rauchzug ohne Schamotteinsatz in Ziegelsplittleichtbeton: Wandstärke 10 cm

VGLASF 400 A	14 ø + 20/20	-	70/40	291	477,50	420,00	132,00	300,50	415,50	638,50
VGLASF 400 B	16 ø + 20/20	-	70/40	295	477,50	435,50	132,00	300,50	415,50	638,50
VGLASF 400 C	18 ø + 20/20	-	70/40	296	485,00	435,50	147,00	308,00	428,00	650,50









Einzügig mit Installationsschacht

VGLASF18L	18 ø	13/32	60/43	200	458,50	435,50	147,00	308,00	419,00	675,00
VGLASF20L	20 ø	13/32	60/43	202	472,50	483,50	154,00	326,50	436,50	692,00

Einzügig mit zwei Installationsschächten

VGLASF18LL	18 ø	10/19 + 18/18	63/42	230	576,50	435,50	147,00	308,00	438,00	746,50
------------	------	---------------	-------	-----	--------	--------	--------	--------	--------	--------

Einzelteile € pro Stück

Schornsteinhalter (Set à 4 Stück)		232,00
Fugenkitt 1,5 kg		25,00
Kombi-Eimer (Fugenkitt + Mörtel)		60,00
Versetzschlaufen RD 12*: Bedarf = 4 Stück		49,50
PVC-Übergang DN 50/100 inkl. Dichtung		37,50
Übergangsstück DN 40/50		8,50
FREY Ruß-Set		73,00
Zuschlag für Konus mit Regenhaube		126,50

Designblenden, vormontiert € pro Stück

am Schornsteinfuß 329x800x28 mm		522,00
an oberer Putztür 329x450x28 mm		489,00

Werkseitige Oberflächenbeschichtung € pro stgdm

Blowerdoor-optimierte Oberfläche	1-zügig	66,50
	2-zügig	93,00

Werkseitig eingebaute Zubehörteile € pro Stück

Biegesteife Verbindung pro Elementstoß		264,00
Doppelwandfutter Ø150mm Edelstahl		116,50
Zugbegrenzer Edelstahl Ø 150 mm		186,00
Sonderausführung Kondensatablauf seitlich		78,00

Werkseitig eingebaute Reinigungsverschlüsse € pro Stück

Reinigungsverschluss für Rauchzug einschalig Edelstahl		251,50
Reinigungsverschluss für Installationsschacht einschalig Edelstahl		199,50
Kaminreinigungstüre Edelstahl mit Kondensatsammelbehälter		279,50
Rußschutztüre (Edelstahl)		518,00

Dienstleistungen € pro Stück

Fracht pro Schornstein		295,00
Kranentladung		34,00
Palettengebühr		18,50

Ideal für kellerloses Bauen!
Die Frey-Designblende

Designblende vormontiert am Schornsteinfuß
Mit Putzträgerplatte zur individuellen Verkleidung



Frey-Focus Plus

Luft-Abgassystem speziell für Pelletsheizungen

Geschosshohes Schornsteinsystem

Die intelligente Lösung für den rationellen Baufortschritt.
Fertigung im Werk nach Ihren individuellen Vorgaben.

Frey-Duotherm Plus

Der Frey-Focus Plus als Montageschornstein

Ab Seite 46



Mündungsausführung
Edelstahl

Keramische Muffenrohre,
feuerfest, temperatur-
wechselbeständig, säure-
beständig, abriebfest und
feuchteunempfindlich auch
nach Rußbrand (W3G)

Hoch-wärme-
dämmende Isolierung
aus nicht brennbarer
Mineralfaser

Kondensatblende mit
seitlichem Kondensat-
ablauf (alternativ mit
Ausführung zum Anschluss
an das Abwassersystem
oder mit Kondensat-
auffangbehälter erhältlich)

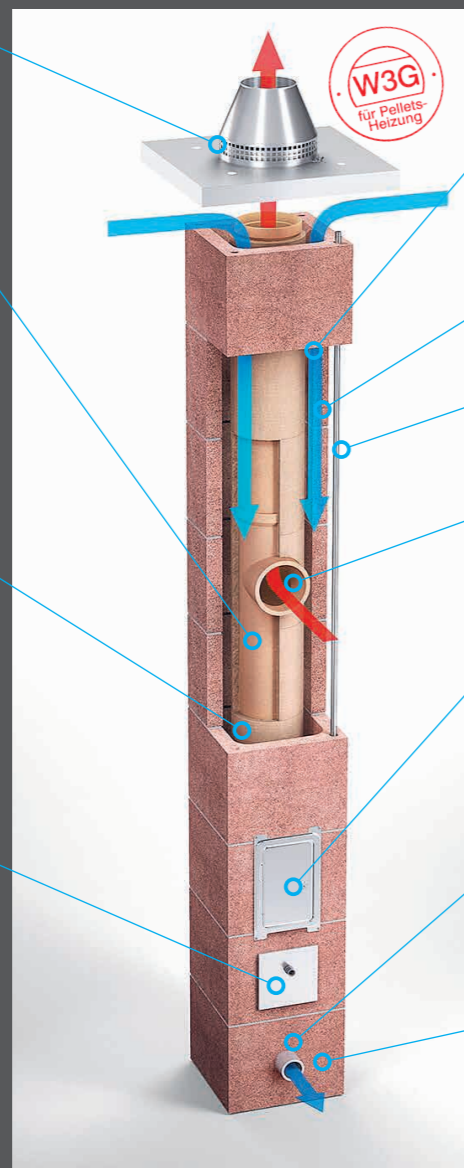

Konzentrischer Ringspalt
zur Verbrennungsluftzu-
fuhr

Distanzhalter

Bewehrungsstab
in den Eckbereichen

Rauchrohranschluss

Reinigungsverschluss
aus Edelstahl
(Blower-Door-Dicht)
mit Verschlussdeckel

Zuluftanschluss
(allseitig und auf jeder
Höhe möglich)

Mantelstein aus
Ziegelsplitt-Leichtbeton

Für regenerative Energien

Frey-Energiesparschornstein mit W3G-Muffenrohren

Premium-System Frey-Focus Plus mit speziellen W3G-Muffenrohren

Das dreischalige System mit W3G-geprüften Kera-
mik-Muffenrohren hält hohen Abgastemperaturen
Stand und ist auch nach einem Rußbrand noch
feuchteunempfindlich. **Ideal für kondensierende
Pelletheizungen!**

Durch die externe Verbrennungsluftversorgung ist
die Funktionsfähigkeit auch bei dichten Gebäude-
hüllen sichergestellt. Die wärmeschutztechnischen
Anforderungen für den Einsatz in Passivhäusern
sind ebenfalls erfüllt.

Energiekosten sparen

Heizen mit Pellets

Welche Heiztechnik ist am günstigsten? Eine Frage
die viele Bauherren beschäftigt. Wenn es um die
Verbrauchskosten geht ist die Pelletsheizung die
günstigste Variante für die eigenen vier Wände.

Holzpellets zählen zu den günstigsten Energieträ-
gern am Wärmemarkt und sind preiswerter als Gas
und Öl.



W3G-Muffenrohr
Für alle Brennstoffe



Flexibilität und Unabhängigkeit Fit für zukünftige Wärmekonzepte

Mit den hochwertigen W3G-Muffenrohren sind
Sie flexibel bei der Brennstoffwahl. Ob Scheit-
holz, Pellets oder Biomasse. Das Premiumsystem
Frey-Focus Plus funktioniert einfach und verschafft
Ihnen die Flexibilität bei der Brennstoffwahl, die Sie
langfristig brauchen.

Frey-Focus Plus

- Raumluftunabhängig
- Feuchteunempfindlich auch nach Rußbrand
- Für alle Heizarten geeignet
- Passivhaustauglich
- Wärmetauscherfunktion vermeidet Kältebrücken und Feuchtigkeitsbildung



Frey-Focus Plus Energiesparschornstein

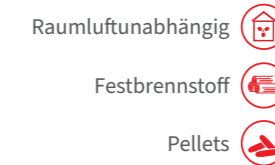

ZUBEHÖR Frey-Focus Plus

Luft-Abgasschornstein für feste Brennstoffe in geschosshoher Ausführung, raumluftunabhängige Betriebsweise

Zuschläge Mündungsausführung

	Zuschläge			Mündungsausführung	
	Fußteil mit Reinigungsverschluss aus Edelstahl, Kondensatschale, Ablaufschlauch und Blende	Rauchrohranschluss mit eingebauter Frontplatte	Reinigungsverschluss aus Edelstahl, oben	Mündungsausführung: Abdeckplatte aus Beton, bündig mit Mündungskonus	Mündungsausführung: Abdeckplatte aus Edelstahl, Überstand 8,5cm mit Mündungskonus vormontiert
	€/Stück	€/Stück	€/Stück	€/Stück	€/Stück

Bestell-Nr.	Rauchzug I.W. in cm	Installations-schacht in cm	Außenmaß in cm	Gewicht ca. kg/stgdm ±10%	Preis €/stgdm	€/Stück	€/Stück	€/Stück	€/Stück	€/Stück
Einzügig										
VGLASFP14	14 ø	-	36/36	113	333,50	420,00	132,00	300,50	348,00	559,50
VGLASFP16	16 ø	-	40/40	129	351,50	435,50	132,00	300,50	348,00	559,50
VGLASFP18A	18 ø	-	40/40	135	399,50	435,50	147,00	308,00	380,00	601,00
VGLASFP18	18 ø	-	42/42	137	399,50	435,50	147,00	308,00	380,00	601,00
VGLASFP20 ¹	20 ø	-	42/42	138	426,50	483,50	154,00	326,50	395,50	617,50
Zweizügig										
VGLASFP14/18	14 ø + 18 ø	-	73/42	256	687,50	420,00/435,50	132,00/147,00	300,50/308,00	667,00	871,50
VGLASFP14/20	14 ø + 20 ø	-	73/42	257	723,00	420,00/483,50	132,00/154,00	300,50/326,50	682,50	889,00
VGLASFP18/18 ²	18 ø + 18 ø	-	75/40	232	740,50	435,50/435,50	147,00/147,00	308,00/308,00	689,00	908,00
Zweizügig mit verschiedenen lichten Weiten und Installationschacht										
VGLASFP14/16L	14 ø + 16 ø	10/28	88/40	288	701,50	420,00/435,50	132,00/132,00	300,50/300,50	657,00	918,00
VGLASFP14/18L	14 ø + 18 ø	10/28	88/40	289	706,00	420,00/435,50	132,00/147,00	300,50/308,00	674,50	933,00
VGLASFP16/18L ²	16 ø + 18 ø	10/28	88/40	291	719,00	435,50/435,50	132,00/147,00	300,50/308,00	674,50	933,00
Zweizügig mit Rauchzug ohne Schamotteinsatz in Ziegelsplittleichtbeton: Wandstärke 10 cm										
VGLASFP 400 A	14 ø + 20/20	-	70/40	291	484,00	420,00	132,00	300,50	415,50	638,50
VGLASFP 400 B	16 ø + 20/20	-	70/40	295	484,00	435,50	132,00	300,50	415,50	638,50
VGLASFP 400 C ²	18 ø + 20/20	-	70/40	296	494,00	435,50	147,00	308,00	428,00	650,50
Einzügig mit Installationsschacht										
VGLASFP14L	14 ø	10/26	51/36	161	449,00	420,00	132,00	300,50	390,50	651,00
VGLASFP16L	16 ø	10/26	51/36	163	466,00	435,50	132,00	300,50	404,50	675,00
VGLASFP18L	18 ø	13/32	60/43	194	466,00	435,50	147,00	308,00	419,00	675,00
VGLASFP20L	20 ø	13/32	60/43	195	481,50	483,50	154,00	326,50	436,50	692,00
Einzügig mit zwei Installationsschächten										
VGLASFP18LL	18 ø	10/19 + 18/18	63/42	224	587,00	435,50	147,00	308,00	438,00	746,50

¹ auch mit geringerem Außenmaß möglich.
² auch mit ø 20 cm lieferbar.

Einzelteile	€ pro Stück
Schornsteinhalter (Set à 4 Stück)	232,00
Fugenkitt 1,5 kg	25,00
Vliesdichtung	29,00
Kombi-Eimer (Fugenkitt + Mörtel)	60,00
Versetzschlaufen RD 12*: Bedarf = 4 Stück	49,50
PVC-Übergang DN 50/100 inkl. Dichtung	37,50
Übergangsstück DN 40/50	8,50
FREY Ruß-Set	73,00
Zuschlag für Konus mit Regenhaube	126,50

Designblenden, vormontiert	€ pro Stück
am Schornsteinfuß 329x800x28 mm	522,00
an oberer Putztür 329x450x28 mm	489,00

Werkseitige Oberflächenbeschichtung	€ pro stgdm
Blowerdoor-optimierte Oberfläche 1-zügig	66,50
2-zügig	93,00

Werkseitig eingebaute Zubehörteile	€ pro Stück
Biegesteife Verbindung pro Elementstoß	264,00
Doppelwandfutter Ø150mm Edelstahl	116,50
Zugbegrenzer Edelstahl Ø 150 mm	186,00
Sonderausführung Kondensatablauf seitlich	78,00

Werkseitig eingebaute Reinigungsverschlüsse	€ pro Stück
Reinigungsverschluss für Rauchzug einschalig Edelstahl	251,50
Reinigungsverschluss für Installationsschacht einschalig Edelstahl	199,50
Kaminreinigungstüre Edelstahl mit Kondensatsammelbehälter	279,50
Rußschutztüre (Edelstahl)	518,00

Dienstleistungen	€ pro Stück
Fracht pro Schornstein	295,00
Kranentladung	34,00
Palettengebühr	18,50

*Aus Haftungsgründen keine Rückgabe

Geschosshohe Systeme

Frey-Tempus

Schachtsystem mit eingebauter Abgasleitung

Geschosshohes Schornsteinsystem

Die intelligente Lösung für den rationellen Baufortschritt.
Fertigung im Werk nach Ihren individuellen Vorgaben.

Frey-Duplex K

Der Frey-Tempus K als
Montageschornstein

Ab Seite 48



Mündungsausführung
Edelstahl

Abgasleitung aus
PPS-Kunststoff
(Frey Tempus SP)
bzw.
keramischen Muffenrohren
(Frey Tempus K)

Kondensatblende mit
seitlichem Kondensat-
ablauf (nur in der Variante
Tempus K mit keramischer
Abgasleitung)

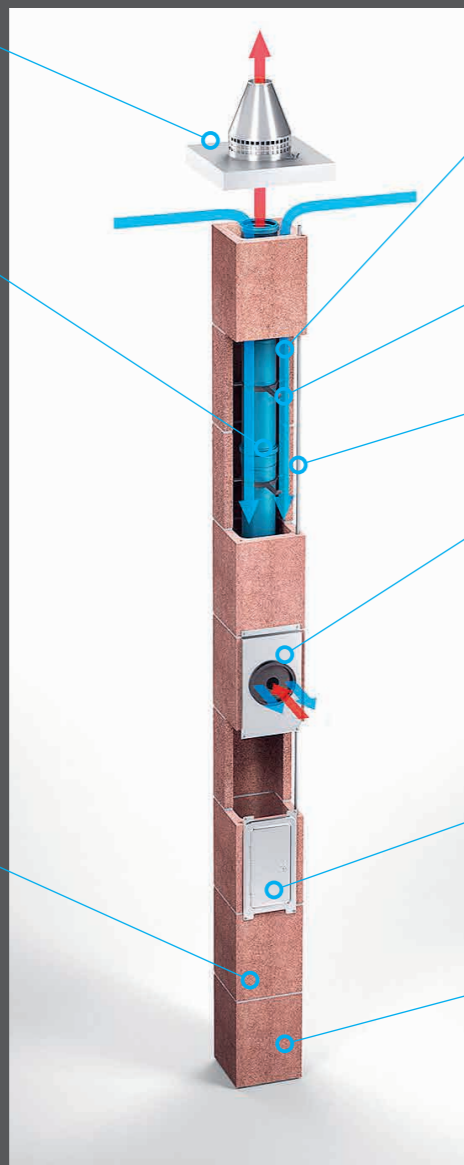

Konzentrischer Ringspalt
zur Verbrennungs-
luftzufuhr

Distanzhalter

Bewehrungsstab
in den Eckbereichen

Rauchrohranschluss
für Abgasleitung inkl.
Abgasanschluss-Adapter
und Zuluft-Adapter
mit Blende

Reinigungsverschluss
aus Edelstahl
(Blower-Door-Dicht)

Mantelstein aus
Ziegelsplitt-Leichtbeton

Für Brennwert-Feuerstätten

Mit entscheidenden Vorteilen für Planer, Verarbeiter und Bauherren

Passgenauer Anschluss

Optimal für Brennwertgeräte (Gas/Öl)

Das Frey-Tempus-Schachtsystem mit Abgasleitung aus hochwertigem PPS-Kunststoff eignet sich zum Anschluss von Brennwertfeuerstätten. Eine Abgasführung ist sowohl im Über- als auch im Unterdruck möglich. Durch die externe Verbrennungsluftversorgung ist die Funktionsfähigkeit auch bei dichten Gebäudehüllen sichergestellt. Die wärmeschutztechnischen Anforderungen für den Einsatz in Passivhäusern sind ebenfalls erfüllt.



Problemloser Anschluss des
Verbindungskanals dank
einfacher Steckbarkeit



Kondensatrückführung
zum Brennwertgerät beim
Frey-Tempus SP

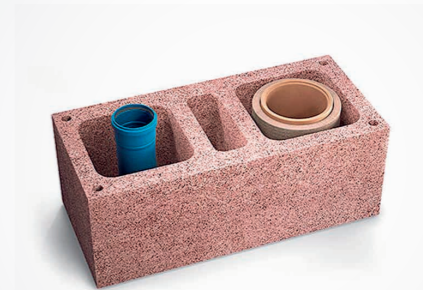

Zukunftssicher

Unabhängig bei der Brennstoffwahl

Planen Sie Ihre Schornsteintechnik mit Weitblick und machen Sie sich unabhängig von steigenden Energiepreisen. Das Frey-Schornsteinsortiment ist hochflexibel.

Für die Kombination unterschiedlicher Heizungstechniken bzw. Energieträger erhalten Sie bei uns die passenden mehrzügigen Schornsteinsysteme. Die Zentralheizung kann durch eine Holzfeuerstätte sinnvoll ergänzt werden. Wollen Sie Ihre Energiekosten durch Solarthermie reduzieren? Mit einem im Schornstein integrierten Installationsschacht können Sie die Solarleitungen platzsparend führen.



Platzsparende Abgasführung

Keramik oder Kunststoff



Frey-Tempus SP: Abgasleitung aus PPS-Kunststoff, temperaturbeständig bis 120 °C, feuchte- und säurebeständig

Frey-Tempus K: Abgasleitung aus Keramik-Muffenrohren, temperaturbeständig bis 200 °C, feuchte- und säurebeständig

- + Geeignet zum Anschluss von Brennwertfeuerstätten
- + Abgasführung im Überdruck oder Unterdruck
- + Bis 200 °C Temperaturbeständig bzw. bis 120 °C beim Tempus SP
- + Geringe Abmessungen
- + Brandschutzklasse F90
- + Für raumluftabhängige und raumluftunabhängige Feuerstätten
- + Problemloser Anschluss des Verbindungskanals durch elastomeren Anschlussadapter

Frey-Tempus K

Schachtsystem mit eingebauter Abgasleitung aus Keramik in geschosshoher Ausführung

- Raumluftunabhängig 
- Gas-Brennwert 
- Öl-Brennwert 

ZUBEHÖR Frey-Tempus K

Zuschläge					Mündungsausführung
					
Fußteil mit Reinigungsververschluss aus Edelstahl für Abgasleitung und Rauchzug	Rauchrohranschluss für Abgasleitung inkl. Abgasanschluss-Adapter und Zuluft-Adapter mit Blende	Rauchrohranschluss für Schamottezug mit eingebauter Frontplatte	Dachgeschoss-Revisionstüre für Abgasleitung	Dachgeschoss-Revisionstüre für Lüftungszug/Schamottezug	Mündungsausführung: Abdeckplatte aus Beton, bündig mit Mündungskonus
€/stgdm	€/Stück	€/Stück	€/Stück	€/Stück	€/Stück

Einzügig

Bestell-Nr.	Abgasleitung I.W. in mm	Schamottrohr I.W. in cm	Installationsschacht I.W. in cm	Außenmaß in cm	Gewicht ca. kg/stgdm ±10%	Preis €/stgdm	€/Stück	€/Stück	€/Stück	€/Stück	€/Stück	
AGK 120	120 ø	-	-	34/34	106	278,00	554,50	434,50	-	378,50	-	530,00
AGK 140	140 ø	-	-	34/34	106	299,50	583,00	444,00	-	395,50	-	533,00
AGK 160	160 ø	-	-	36/36	115	345,00	622,00	455,50	-	429,00	-	542,50
AGK 180	180 ø	-	-	40/40	130	372,00	637,50	463,50	-	477,50	-	547,00

Einzügig mit Installationsschacht

Bestell-Nr.	Abgasleitung I.W. in mm	Schamottrohr I.W. in cm	Installationsschacht I.W. in cm	Außenmaß in cm	Gewicht ca. kg/stgdm ±10%	Preis €/stgdm	€/Stück	€/Stück	€/Stück	€/Stück	€/Stück	
AGLK 120	120 ø	-	10/26	51/36	159	311,50	654,00	434,50	-	378,50	199,50	530,00
AGLK 140	140 ø	-	10/26	51/36	160	334,00	683,00	444,00	-	395,50	199,50	533,00
AGLK 160	160 ø	-	10/26	51/36	162	377,00	726,00	455,50	-	429,00	199,50	542,50
AGLK 180	180 ø	-	12/30	56/40	178	407,00	736,50	463,50	-	477,50	199,50	547,00

Zweizügig (Abgasleitung Keramik/Zug für Festbrennstoffe)

Bestell-Nr.	Abgasleitung I.W. in mm	Schamottrohr I.W. in cm	Installationsschacht I.W. in cm	Außenmaß in cm	Gewicht ca. kg/stgdm ±10%	Preis €/stgdm	€/Stück	€/Stück	€/Stück	€/Stück	€/Stück	€/Stück
AGRK 120/180	120 ø	18 ø	-	68/40	240	580,00	957,00	434,50	147,00	378,50	308,00	743,00
AGRK 140/180	140 ø	18 ø	-	68/40	241	601,00	984,50	444,00	147,00	395,50	308,00	745,00
AGRK 160/180	160 ø	18 ø	-	71/40	246	671,50	1.029,50	455,50	147,00	429,00	308,00	756,00
AGRK 180/180	180 ø	18 ø	-	75/40	237	678,00	1.042,50	463,50	147,00	477,50	308,00	758,00
AGRK 120/200	120 ø	20 ø	-	68/40	242	591,00	972,00	434,50	154,00	378,50	326,50	759,50
AGRK 140/200	140 ø	20 ø	-	68/40	243	611,00	1.003,00	444,00	154,00	395,50	326,50	762,50
AGRK 160/200	160 ø	20 ø	-	71/40	248	678,00	1.042,50	455,50	154,00	429,00	326,50	774,00
AGRK 180/200	180 ø	20 ø	-	75/40	239	687,50	1.057,50	463,50	154,00	477,50	326,50	777,00









Zweizügig kombiniert mit Installationsschacht (Abgasleitung Keramik/Zug für Festbrennstoffe)

Bestell-Nr.	Abgasleitung I.W. in mm	Schamottrohr I.W. in cm	Installationsschacht I.W. in cm	Außenmaß in cm	Gewicht ca. kg/stgdm ±10%	Preis €/stgdm	€/Stück	€/Stück	€/Stück	€/Stück	€/Stück	€/Stück
AGLRK 120/180	120 ø	18 ø	10/28	88/40	294	611,00	1.159,50	434,50	147,00	378,50	199,50/308,00	754,00
AGLRK 140/180	140 ø	18 ø	10/28	88/40	295	632,00	1.189,00	444,00	147,00	395,50	199,50/308,00	757,00
AGLRK 160/180	160 ø	18 ø	10/28	88/40	297	699,50	1.232,50	455,50	147,00	429,00	199,50/308,00	766,00
AGLRK 180/180	180 ø	18 ø	10/28	88/40	298	705,50	1.246,50	463,50	147,00	477,50	199,50/308,00	770,00
AGLRK 120/200	120 ø	20 ø	10/28	88/40	296	618,00	1.176,00	434,50	154,00	378,50	199,50/326,50	772,50
AGLRK 140/200	140 ø	20 ø	10/28	88/40	297	637,00	1.203,00	444,00	154,00	395,50	199,50/326,50	774,50
AGLRK 160/200	160 ø	20 ø	10/28	88/40	299	705,50	1.246,50	455,50	154,00	429,00	199,50/326,50	783,00
AGLRK 180/200	180 ø	20 ø	10/28	88/40	300	716,50	1.259,00	463,50	154,00	477,50	199,50/326,50	789,50
AGLRKF 120/160	120 ø	16 ø	10/28	88/40	293	677,00	1.159,50	434,50	132,00	378,50	199,50/300,50	754,00
AGLRKF 120/180	120 ø	18 ø	10/28	88/40	294	690,50	1.179,00	434,50	147,00	378,50	199,50/308,00	766,00

Zweizügig (Abgasleitung Keramik/Zug für Festbrennstoffe in LASF-Ausführung)

Bestell-Nr.	Abgasleitung I.W. in mm	Schamottrohr I.W. in cm	Installationsschacht I.W. in cm	Außenmaß in cm	Gewicht ca. kg/stgdm ±10%	Preis €/stgdm	€/Stück	€/Stück	€/Stück	€/Stück	€/Stück	€/Stück
AGRKF 120/180	120 ø	18 ø	-	73/42	261	649,00	957,00	434,50	147,00	378,50	308,00	743,00
AGRKF 140/180	140 ø	18 ø	-	73/42	262	670,50	984,50	444,00	147,00	395,50	308,00	745,00
AGRKF 120/200	120 ø	20 ø	-	73/42	263	657,50	972,00	434,50	154,00	378,50	326,50	759,50
AGRKF 140/200	140 ø	20 ø	-	73/42	264	677,50	1.003,00	444,00	154,00	395,50	326,50	762,50

Einzelteile € pro Stück

Schornsteinhalter (Set à 4 Stück)		232,00
Fugenkitt 1,5 kg		25,00
Kombi-Eimer (Fugenkitt + Mörtel)		60,00
Versetzschlaufen RD 12": Bedarf = 4 Stück		49,50
PVC-Übergang DN 50/100 inkl. Dichtung		37,50
Übergangsstück DN 40/50		8,50
FREY Ruß-Set		73,00
Rototherm Fugenmasse		25,50

Designblenden, vormontiert € pro Stück

am Schornsteinfuß 329x800x28 mm		522,00
an oberer Putztür 329x450x28 mm		489,00

Werkseitige Oberflächenbeschichtung € pro stgdm

Blowerdoor-optimierte Oberfläche	1-zügig	66,50
	2-zügig	93,00

Werkseitig eingebaute Zubehörteile € pro Stück

Biegesteife Verbindung pro Elementstoß		264,00
Doppelwandfutter Ø150mm Edelstahl		116,50
Zugbegrenzer Edelstahl Ø 150 mm		186,00
Sonderausführung Kondensatablauf seitlich		78,00

Werkseitig eingebaute Reinigungsverschlüsse € pro Stück

Reinigungsverschluss für Rauchzug einschalig Edelstahl		251,50
Reinigungsverschluss für Installationsschacht einschalig Edelstahl		199,50
Kaminreinigungstüre Edelstahl mit Kondensatsammelbehälter		279,50
Rußschutztüre (Edelstahl)		518,00

Dienstleistungen € pro Stück

Fracht pro Schornstein		295,00
Kranentladung		34,00
Palettengebühr		18,50

*Aus Haftungsgründen keine Rückgabe

Frey-Tempus SP

Schachtsystem mit eingebauter Abgasleitung aus PPS-Kunststoff in geschosshoher Ausführung

Raumluftunabhängig

Gas-Brennwert

Öl-Brennwert

ZUBEHÖR Frey-Tempus SP



Zuschläge				Mündungsausführung

Bestell-Nr.	Abgasleitung I.W. in mm	Schamotte-rohr I.W. in cm	Installations-schacht I.W. in cm	Außenmaß in cm	Gewicht ca. kg/stgdm ±10%	Preis €/stgdm.	Zuschlag €/Stück	Mündungsausführung €/Stück			
Einzügig											
AGSP 60	60 ø	-	-	24/24	62	281,00	223,50	492,00	508,00		
AGSP 80	80 ø	-	-	24/24	62	281,00	223,50	492,00	508,00		
AGSP 110	110 ø	-	-	28/28	77	347,00	347,00	641,50	530,00		
AGSP 150	150 ø	-	-	34/34	98	391,00	404,00	721,00	542,50		
Einzügig mit Installationsschacht											
AGLSP 60	60 ø	-	8/20	43/30	123	322,50	223,50	492,00	199,50	508,00	
AGLSP 80	80 ø	-	8/20	43/30	123	322,50	223,50	492,00	199,50	508,00	
AGLSP 110	110 ø	-	8/20	43/30	123	391,00	347,00	641,50	199,50	530,00	
AGLSP 150	150 ø	-	10/26	51/36	151	433,50	404,00	721,00	199,50	542,50	
Zweizügig (Abgasleitung Kunststoff/Zug für Festbrennstoffe)											
AGRSP 60/180	60 ø	18 ø	-	68/40	231	599,00	649,50	147,00	492,00	308,00	721,00
AGRSP 80/180	80 ø	18 ø	-	68/40	231	599,00	649,50	147,00	492,00	308,00	721,00
AGRSP 110/180	110 ø	18 ø	-	68/40	231	661,50	772,00	147,00	641,50	308,00	743,00
AGRSP 150/180	150 ø	18 ø	-	68/40	232	704,00	828,50	147,00	721,00	308,00	756,00
AGRSP 60/200	60 ø	20 ø	-	68/40	233	606,50	665,00	154,00	492,00	326,50	739,50
AGRSP 80/200	80 ø	20 ø	-	68/40	233	606,50	665,00	154,00	492,00	326,50	739,50
AGRSP 110/200	110 ø	20 ø	-	68/40	233	674,50	784,50	154,00	641,50	326,50	759,50
AGRSP 150/200	150 ø	20 ø	-	68/40	234	717,50	845,00	154,00	721,00	326,50	774,00
Zweizügig (Abgasleitung Kunststoff/Zug für Festbrennstoffe in LASF-Ausführung)											
AGRSPF 60/180	60 ø	18 ø	-	73/42	251	668,00	713,00	147,00	492,00	308,00	721,00
AGRSPF 80/180	80 ø	18 ø	-	73/42	251	668,00	713,00	147,00	492,00	308,00	727,50
AGRSPF 110/180	110 ø	18 ø	-	73/42	252	730,00	850,00	147,00	641,50	308,00	727,50
AGRSPF 150/180	150 ø	18 ø	-	73/42	253	771,00	911,50	147,00	721,00	308,00	745,00
AGRSPF 60/200	60 ø	20 ø	-	73/42	253	674,50	731,00	154,00	492,00	326,50	739,50
AGRSPF 80/200	80 ø	20 ø	-	73/42	253	674,50	731,00	154,00	492,00	326,50	739,50
AGRSPF 110/200	110 ø	20 ø	-	73/42	254	742,00	863,00	154,00	641,50	326,50	759,50
AGRSPF 150/200	150 ø	20 ø	-	73/42	255	784,00	929,50	154,00	721,00	326,50	759,50
Zweizügig kombiniert mit Installationszug (Abgasleitung Kunststoff/Zug für Festbrennstoffe in LASF-Ausführung)											
AGLRSPF 60/160	60 ø	16 ø	10/28	88/40	284	706,00	1.200,00	132,00	492,00	199,50/300,50	730,50
AGLRSPF 80/160	80 ø	16 ø	10/28	88/40	284	706,00	1.200,00	132,00	492,00	199,50/300,50	730,50
AGLRSPF 110/160	110 ø	16 ø	10/28	88/40	284	739,50	1.277,00	132,00	641,50	199,50/300,50	754,00
AGLRSPF 150/160	150 ø	16 ø	10/28	88/40	285	837,00	1.356,00	132,00	721,00	199,50/300,50	752,50
AGLRSPF 80/180	80 ø	18 ø	10/28	88/40	285	720,00	1.219,00	147,00	492,00	199,50/308,00	752,50
AGVRSPPF 80/180	80 ø	18 ø	10/19	63/42	237	720,00	1.219,00	147,00	492,00	199,50/308,00	752,50
AGVRSPPF 110/180	110 ø	18 ø	10/19	63/42	239	739,50	1.277,00	132,00	641,50	199,50/300,50	754,00

Einzelteile	€ pro Stück
Schornsteinhalter (Set à 4 Stück)	232,00
Fugenkitt 1,5 kg	25,00
Kombi-Eimer (Fugenkitt + Mörtel)	60,00
Versetzschlaufen RD 12*: Bedarf = 4 Stück	49,50
PVC-Übergang DN 50/100 inkl. Dichtung	37,50
Übergangsstück DN 40/50	8,50
FREY Ruß-Set	73,00
Zuschlag für Konus mit Regenhaube	126,50

Designblenden, vormontiert	€ pro Stück
am Schornsteinfuß 329x800x28 mm	522,00
an oberer Putztür 329x450x28 mm	489,00

Werkseitige Oberflächenbeschichtung	€ pro stgdm
Blowerdoor-optimierte Oberfläche	1-zügig 66,50 2-zügig 93,00

Werkseitig eingebaute Zubehörteile	€ pro Stück
Biegesteife Verbindung pro Elementstoß	264,00
Doppelwandfutter Ø150mm Edelstahl	116,50
Zugbegrenzer Edelstahl Ø 150 mm	186,00
Sonderausführung Kondensatablauf seitlich	78,00

Werkseitig eingebaute Reinigungsverschlüsse	€ pro Stück
Reinigungsverschluss für Rauchzug einschalig Edelstahl	251,50
Reinigungsverschluss für Installationsschacht einschalig Edelstahl	199,50
Kaminreinigungstüre Edelstahl mit Kondensatsammelbehälter	279,50
Rußschutztüre (Edelstahl)	518,00

Dienstleistungen	€ pro Stück
Fracht pro Schornstein	295,00
Kranentladung	34,00
Palettengebühr	18,50

Frey-Vitus

Der Klassiker für den raumluftabhängigen Betrieb

Geschosshohes Schornsteinsystem

Die intelligente Lösung für den rationellen Baufortschritt.
Fertigung im Werk nach Ihren individuellen Vorgaben.

Frey-HL

Der Frey-Vitus als
Montageschornstein

Ab Seite 50



Mündungsausführung
Edelstahl

Keramische Rohrsäule,
feuerfest, temperatur-
wechselbeständig, säure-
beständig und abriebfest

Hoch-wärme-
dämmende Isolierung
aus nicht brennbarer
Mineralfaser

Kondensatgitter mit
seitlichem Kondensat-
ablauf (alternativ mit
Ausführung zum Anschluss
an das Abwassersystem
oder mit Kondensat-
auffangbehälter erhältlich)

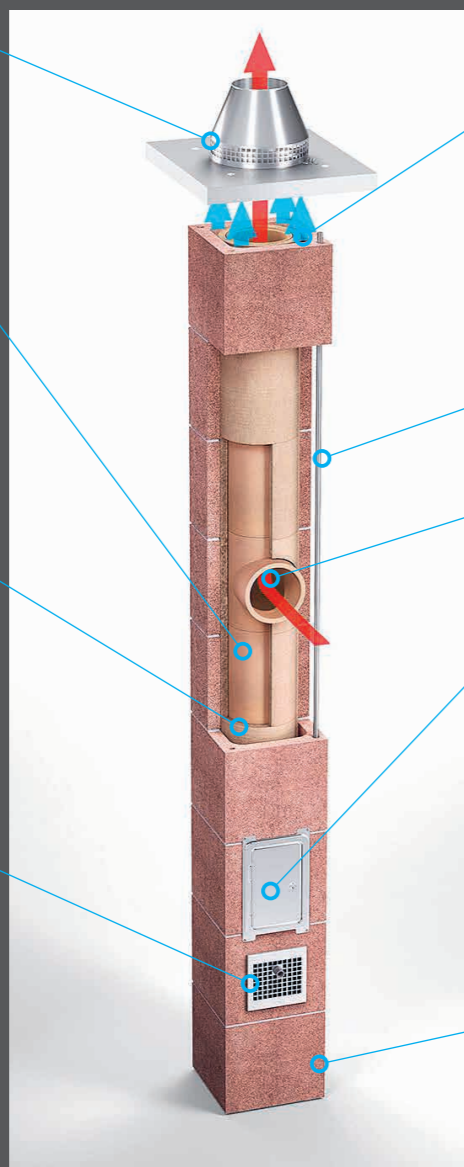

Hinterlüftungskanäle in den
Eckbereichen

Bewehrungsstab
in den Eckbereichen

Rauchrohranschluss

Reinigungsverschluss
aus Edelstahl
(Blower-Door-Dicht)
mit Verschlussdeckel

Mantelstein aus
Ziegelsplitt-Leichtbeton

Seit vielen Jahren bewährtes Frey- Schornsteinsystem

Isolierschornstein mit Hinterlüftung

Frey-Vitus und Frey-Vitus Plus

Der Frey Vitus Isolierschornstein eignet sich für
den Einsatz von flüssigen, festen und gasförmigen
Brennstoffen im raumluftabhängigen Betrieb.

Feuer- und säurebeständige Keramik-Innenrohre
und eine hoch wärmedämmende Schale garantieren
Langlebigkeit und eine optimale Abgasführung.

Die Kanäle in den Eckbereichen sorgen für eine
zuverlässige Hinterlüftung der Dämmschicht und
vermeiden Feuchtigkeitsschäden.

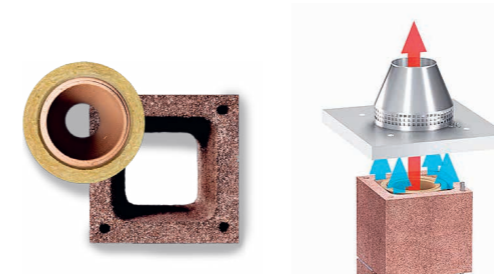

Für große Heizanlagen

Biomasse im Trend

Regenerative Brennstoffe finden vermehrt Anwendung
bei großen Heizanlagen. Ob Gewerbeimmobilie,
landwirtschaftlicher Betrieb oder öffentliches Gebäude.
Frey liefert den passenden Schornstein für die sichere
Abgasführung im großen Stil!

Geschosshohe Frey-Schornsteine sind erhältlich mit
einer lichten Weite bis \varnothing 60 cm.

Gerne realisieren wir Sonderlösungen abgestimmt auf
Ihr Bauvorhaben.

Für raumluftunabhängigen Betrieb

Mit nebenliegendem Luftschacht

Für eine raumluftunabhängige Verbrennungsluftver-
sorgung als Luft-Abgasschornstein (LASF) kann beim
Frey-Vitus die Verbrennungsluft über einen neben-
liegenden Schacht zugeführt werden.

Alternativ kann der Installationsschacht zur platz-
sparenden Führung von Solar- oder Installationslei-
tungen genutzt werden.



Frey-Vitus Plus

Für Pelletsheizungen

Zum Anschluss von Pelletsheizungen, Hackschnit-
zel- und Getreideheizungen ist der Frey-Vitus auch
mit feuchteunempfindlichen W3G-Rohren verfügbar.



W3G-Muffenrohr

Für alle Brennstoffe

Kombination unterschiedlicher Heizungstechniken

Kombination von Festbrennstoffzug, Installations-
zug und Abgasleitung für die Zentralheizung in
einem Schornstein? Kein Problem! Unsere Vari-
antenvielfalt ist unser großes Plus. Jeder Schornstein-
Typ kann beliebig ergänzt oder reduziert werden.



Frey-Vitus

Dreischalige Isolierschornsteine mit Hinterlüftung in geschosshoher Ausführung für flüssige, gasförmige und feste Brennstoffe, raumluftabhängige Betriebsweise



Frey-Vitus Plus:
Speziell für den Anschluss von Pelletfeuerstätten, Hack-
schnittel- und Getreideheizungen ist der Frey-Vitus auch
mit keramischen Muffenrohren (W3G) erhältlich.

Festbrennstoff

ZUBEHÖR Frey-Vitus

Bestell-Nr.	Rauchzug I.W. in cm	Installations- schacht I.W. in cm	Außenmaß in cm	Gewicht ca. kg/stgdm ±10%	Preis	Zuschläge				Mündungsausführung		
						€/stgdm	€/Stück	€/Stück	€/Stück	€/Stück	€/Stück	€/Stück
Einzügig												
VG HL 010	12 ø	-	34/34	109	265,50	420,00	132,00	300,50	-	251,50	90,00	548,00
VG HL 01 A	14 ø	-	34/34	111	265,50	420,00	132,00	300,50	-	251,50	90,00	548,00
VG HL 01	16 ø	-	36/36	121	283,50	435,50	132,00	300,50	-	251,50	92,00	548,00
VG HL 02 A	18 ø	-	36/36	122	326,00	435,50	147,00	308,00	-	265,00	106,50	572,00
VG HL 02	18 ø	-	40/40	135	326,00	435,50	147,00	308,00	-	265,00	106,50	572,00
VG HL 03	20 ø	-	40/40	138	356,50	483,50	154,00	326,50	-	283,50	110,00	589,50
VG HL 04	25 ø	-	50/50	221	557,00	510,00	189,50	383,00	-	337,50	132,50	728,00
VG HL 05	30 ø	-	55/55	247	688,00	585,00	220,50	383,00	-	381,50	156,00	884,00
VG HL 06	35 ø	-	62/62	330	897,00	762,00	287,00	437,00	-	381,50	213,00	822,50
VG HL 07	40 ø	-	67/67	360	969,00	785,00	330,00	452,50	-	381,50	270,00	917,00
Einzügig mit Installationsschacht												
VG HL 018	12 ø	10/26	51/36	162	356,50	420,00	132,00	300,50	199,50	251,50	114,00	594,00
VG HL 019	14 ø	10/26	51/36	164	356,50	420,00	132,00	300,50	199,50	251,50	114,00	594,00
VG HL 020	16 ø	10/26	51/36	168	366,00	435,50	132,00	300,50	199,50	251,50	130,50	594,00
VG HL 021 A	18 ø	10/26	51/36	169	398,50	435,50	147,00	308,00	199,50	265,00	138,00	621,00
VG HL 021	18 ø	12/30	56/40	184	398,50	435,50	147,00	308,00	199,50	265,00	138,00	621,00
VG HL 022	20 ø	12/30	56/40	186	414,00	483,50	154,00	326,50	199,50	283,50	153,00	638,50
VG HL 023	25 ø	2 x 13/16	66/50	288	623,50	510,00	189,50	383,00	199,50	337,50	181,00	790,50
VG HL 024	30 ø	2 x 12/20	71/55	317	842,00	585,00	220,50	383,00	199,50	381,50	198,50	930,50
Zweizügig												
VG HL 027 B	2 x 12 ø	-	67/36	206	521,50	420,00/420,00	132,00/132,00	300,50/300,50	-	251,50/251,50	139,50	856,50
VG HL 027 A	2 x 14 ø	-	67/36	210	561,50	420,00/420,00	132,00/132,00	300,50/300,50	-	251,50/251,50	139,50	856,50
VG HL 027	2 x 16 ø	-	67/36	217	572,00	435,50/435,50	132,00/132,00	300,50/300,50	-	251,50/251,50	161,50	856,50
VG HL 028 ¹	2 x 18 ø	-	75/40	243	637,00	435,50/435,50	147,00/147,00	308,00/308,00	-	265,00/265,00	181,00	1.009,00
VG HL 029	2 x 20 ø	-	75/40	247	678,00	483,50/483,50	154,00/154,00	326,50/326,50	-	283,50/283,50	182,00	1.044,00
VG HL 031	2 x 25 ø	-	90/50	363	1.053,00	510,00/510,00	189,50/189,50	383,00/383,00	-	337,50/337,50	204,00	1.172,50
Zweizügig mit verschiedenen lichten Weiten												
VG HL 041 ¹	12 ø + 18 ø	-	68/40	243	618,00	420,00/435,50	132,00/147,00	300,50/308,00	-	251,50/265,00	181,00	871,50
VG HL 042 ¹	14 ø + 18 ø	-	68/40	245	618,00	420,00/435,50	132,00/147,00	300,50/308,00	-	251,50/265,00	181,00	871,50
VG HL 043 ¹	16 ø + 18 ø	-	71/40	252	632,00	435,50/435,50	132,00/147,00	300,50/308,00	-	251,50/265,00	181,00	871,50
VG HL 044	12 ø + 20 ø	-	68/40	246	656,00	420,00/483,50	132,00/154,00	300,50/326,50	-	251,50/283,50	181,00	889,00
VG HL 045	14 ø + 20 ø	-	68/40	248	656,00	420,00/483,50	132,00/154,00	300,50/326,50	-	251,50/283,50	181,00	889,00
VG HL 046	16 ø + 20 ø	-	71/40	254	730,50	435,50/483,50	132,00/154,00	300,50/326,50	-	251,50/283,50	181,00	889,00

¹ auch mit geringerem Außenmaß möglich.

Technische Änderungen/Modellabweichungen vorbehalten. Preise für weitere Querschnitte auf Anfrage.

Zuschläge				Mündungsausführung		
Fußteil mit Reinigungs- verschluss aus Edel- stahl, Sockel- teller, Kondensat- schlauch und Zuluftgitter	Rauchrohr- anschluss mit eingebauter Frontplatte	Reinigungs- verschluss aus Edelstahl, für Schamottezug, oben	Kaminreinigungs- türe/Revisions- türe aus Edel- stahl eingebaut: für Rauchzug/ Installationszug	Mündungs- konus	Abdeck- platte aus Beton, bündig	Mündungsaus- führung: Abdeckplatte aus Edelstahl, Überstand 8,5cm mit Mündungs- konus vormontiert
€/Stück	€/Stück	€/Stück	€/Stück	€/Stück	€/Stück	€/Stück

Einzelteile	€ pro Stück
Schornsteinhalter (Set à 4 Stück)	232,00
Fugenkitt 1,5 kg	25,00
Kombi-Eimer (Fugenkitt + Mörtel)	60,00
Versetzschlaufen RD 12*: Bedarf = 4 Stück	49,50
PVC-Übergang DN 50/100 inkl. Dichtung	37,50
Übergangsstück DN 40/50	8,50
FREY Ruß-Set	73,00
Zuschlag für Konus mit Regenhaube	126,50

Designblenden, vormontiert	€ pro Stück
am Schornsteinfuß 329x800x28 mm	522,00
an oberer Putztür 329x450x28 mm	489,00

Werkseitige Oberflächenbeschichtung	€ pro stgdm
Blowerdoor-optimierte Oberfläche	1-zügig 66,50 2-zügig 93,00

Werkseitig eingebaute Zubehörteile	€ pro Stück
Biegesteife Verbindung pro Elementstoß	264,00
Doppelwandfutter Ø150mm Edelstahl	116,50
Zugbegrenzer Edelstahl Ø 150 mm	186,00
Sonderausführung Kondensatablauf seitlich	78,00

Werkseitig eingebaute Reinigungsverschlüsse	€ pro Stück
Reinigungsverschluss für Rauchzug einschalig Edelstahl	251,50
Reinigungsverschluss für Installationsschacht einschalig Edelstahl	199,50
Kaminreinigungstüre Edelstahl mit Kondensatsammelbehälter	279,50
Rußschutztüre (Edelstahl)	518,00

Dienstleistungen	€ pro Stück
Fracht pro Schornstein	295,00
Kranentladung	34,00
Palettengebühr	18,50

*Aus Haftungsgründen keine Rückgabe

Frey-Vitus

Dreischalige Isolierschornsteine mit Hinterlüftung in geschosshoher Ausführung für flüssige, gasförmige und feste Brennstoffe, raumluftabhängige Betriebsweise



Frey-Vitus Plus:
Speziell für den Anschluss von Pelletfeuerstätten, Hack-
schnittel- und Getreideheizungen ist der Frey-Vitus auch
mit keramischen Muffenrohren (W3G) erhältlich.

Festbrennstoff

ZUBEHÖR Frey-Vitus



Bestell-Nr.	Rauchzug I.W. in cm	Installations-schacht I.W. in cm	Außenmaß in cm	Gewicht ca. kg/stgdm ±10%	Preis €/stgdm	Zuschläge				Mündungsausführung		
						Fußteil mit Reinigungsverschluss aus Edelstahl, Sockelteller, Kondensatschlauch und Zuluftgitter	Rauchrohranschluss mit eingebauter Frontplatte	Reinigungsverschluss aus Edelstahl, für Schamottezug, oben	Kaminreinigungstüre/Revisions-türe aus Edelstahl eingebaut: für Rauchzug/ Installationszug	Mündungs-konus	Abdeckplatte aus Beton, bündig	Mündungsausführung: Abdeckplatte aus Edelstahl, Überstand 8,5 cm mit Mündungs-konus vormontiert
						€/Stück	€/Stück	€/Stück	€/Stück	€/Stück	€/Stück	€/Stück

Zweizügig mit Installationsschacht

VG HL 033 A	2 x 12 ø	13/26	83/36	247	561,50	420,00/420,00	132,00/132,00	300,50/300,50	199,50	251,50/251,50	171,00	919,50
VG HL 033	2 x 14 ø	13/26	83/36	251	600,50	420,00/420,00	132,00/132,00	300,50/300,50	199,50	251,50/251,50	171,00	919,50
VG HL 034	2 x 16 ø	13/26	83/36	258	637,00	435,50/435,50	132,00/132,00	300,50/300,50	199,50	251,50/251,50	182,00	919,50
VG HL 035 A	14 ø + 18 ø	10/28	88/40	299	680,50	420,00/435,50	132,00/147,00	300,50/308,00	199,50	251,50/265,00	203,00	933,00
VG HL 035	16 ø + 18 ø	10/28	88/40	303	714,00	435,50/435,50	132,00/147,00	300,50/308,00	199,50	251,50/265,00	203,00	933,00
VG HL 036	2 x 18 ø	10/28	88/40	304	730,50	435,50/435,50	147,00/147,00	308,00/308,00	199,50	265,00/265,00	203,00	933,00
VG HL 036 A	14 ø + 20 ø	10/28	88/40	301	701,00	420,00/483,50	132,00/154,00	300,50/326,50	199,50	251,50/283,50	203,00	951,50
VG HL 036 B	16 ø + 20 ø	10/28	88/40	305	730,50	435,50/483,50	132,00/154,00	300,50/326,50	199,50	251,50/283,50	203,00	951,50
VG HL 037	18 ø + 20 ø	10/28	88/40	306	736,50	435,50/483,50	147,00/154,00	308,00/326,50	199,50	265,00/283,50	212,00	961,00
VG HL 310 F	2 x 20 ø	10/28	88/40	308	748,00	483,50/483,50	154,00/154,00	326,50/326,50	199,50	283,50/283,50	212,00	979,50

Zweizügig mit Installationsschacht

VG HL 411 C0	25 ø + 12 ø	10/27	80/50	332	948,50	510,00/420,00	189,50/132,00	383,00/300,50	199,50	337,50/251,50	198,00	1.176,50
VG HL 411 C	25 ø + 14 ø	10/27	80/50	334	948,50	510,00/420,00	189,50/132,00	383,00/300,50	199,50	337,50/251,50	198,00	1.176,50
VG HL 411 D	25 ø + 16 ø	10/27	80/50	337	948,50	510,00/435,50	189,50/132,00	383,00/300,50	199,50	337,50/251,50	198,00	1.176,50

Zweizügig mit Rauchzug ohne Schamotteinsatz in Ziegelsplittleichtbeton:

Wandstärke 10 cm

VG HL 400	12 ø + 20/20	-	70/40	289	477,50	420,00	132,00	300,50	251,50	251,50	171,00	638,50
VG HL 400 A	14 ø + 20/20	-	70/40	291	477,50	420,00	132,00	300,50	251,50	251,50	171,00	638,50
VG HL 400 B	16 ø + 20/20	-	70/40	295	477,50	435,50	132,00	300,50	251,50	251,50	171,00	638,50
VG HL 400 C	18 ø + 20/20	-	70/40	296	485,00	435,50	147,00	308,00	251,50	265,00	171,00	650,50
VG HL 400 D	20 ø + 20/20	-	70/40	298	498,00	483,50	154,00	326,50	251,50	283,50	171,00	668,50

Zweizügig mit Rauchzug ohne Schamotteinsatz in Ziegelsplittleichtbeton:

Wandstärke 12,5 cm

VG HL 600	12 ø + 18 ø	-	65/43	290	503,50	420,00	132,00	300,50	251,50	251,50	183,50	638,50
VG HL 600 A	14 ø + 18 ø	-	65/43	292	503,50	420,00	132,00	300,50	251,50	251,50	183,50	638,50
VG HL 700	12 ø + 20/20	-	71/45	350	519,00	420,00	132,00	300,50	251,50	251,50	183,50	647,00
VG HL 700 A	14 ø + 20/20	-	71/45	352	519,00	420,00	132,00	300,50	251,50	251,50	183,50	647,00
VG HL 700 B	16 ø + 20/20	-	71/45	356	519,00	435,50	132,00	300,50	251,50	251,50	183,50	647,00
VG HL 700 C	18 ø + 20/20	-	74/45	334	527,00	435,50	147,00	308,00	251,50	265,00	185,00	660,00
VG HL 700 D	20 ø + 20/20	-	74/45	337	538,50	483,50	154,00	326,50	251,50	283,50	185,00	676,00

Einzelteile € pro Stück

Schornsteinhalter (Set à 4 Stück)		232,00
Fugenkitt 1,5 kg		25,00
Kombi-Eimer (Fugenkitt + Mörtel)		60,00
Versetzschlaufen RD 12": Bedarf = 4 Stück		49,50
PVC-Übergang DN 50/100 inkl. Dichtung		37,50
Übergangsstück DN 40/50		8,50
FREY Ruß-Set		73,00
Zuschlag für Konus mit Regenhaube		126,50

Designblenden, vormontiert € pro Stück

am Schornsteinfuß 329x800x28 mm		522,00
an oberer Putztür 329x450x28 mm		489,00

Werkseitige Oberflächenbeschichtung € pro stgdm

Blowerdoor-optimierte Oberfläche	1-zügig	66,50
	2-zügig	93,00

Werkseitig eingebaute Zubehörteile € pro Stück

Biegesteife Verbindung pro Elementstoß		264,00
Doppelwandfutter Ø150mm Edelstahl		116,50
Zugbegrenzer Edelstahl Ø 150 mm		186,00
Sonderausführung Kondensatablauf seitlich		78,00

Werkseitig eingebaute Reinigungsverschlüsse € pro Stück

Reinigungsverschluss für Rauchzug einschalig Edelstahl		251,50
Reinigungsverschluss für Installationsschacht einschalig Edelstahl		199,50
Kaminreinigungstüre Edelstahl mit Kondensatsammelbehälter		279,50
Rußschutztüre (Edelstahl)		518,00

Dienstleistungen € pro Stück

Fracht pro Schornstein		295,00
Kranentladung		34,00
Palettengebühr		18,50

Frey-Geschosshohe Formsteine

Festbrennstoff 

Wandstärke 10 cm + 12,5 cm nach EN 1858

Zuschläge Abdeckplatten



Türöffnung mit eingebauter Kaminreinigungstüre, verzinkt
€/Stück



Türöffnung mit eingebauter Kaminreinigungstüre, Edelstahl
€/Stück

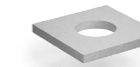

Abdeckplatte aus Beton, bündig
€/Stück



Abdeckplatte aus Edelstahl, Überstand 8,5 cm
€/Stück

Bestell-Nr.	lichte Weite in cm	Wandstärke in cm	Außenmaß in cm	Gewicht ca. kg/stgdm ±10%	Preis €/stgdm	Türöffnung mit eingebauter Kaminreinigungstüre, verzinkt €/Stück	Türöffnung mit eingebauter Kaminreinigungstüre, Edelstahl €/Stück	Abdeckplatte aus Beton, bündig €/Stück	Abdeckplatte aus Edelstahl, Überstand 8,5 cm €/Stück
Einzügig									
VG 2	13,5/20	10	33,5/40	151	165,00	166,00	251,50	90,00	308,00
VG 3	20/20	10	40/40	170	169,50	166,00	251,50	101,00	308,00
VG 50	20/20	12,5	45/45	203	194,00	166,00	251,50	101,00	391,00
VG 51	20/26	12,5	45/51	243	228,00	166,00	251,50	114,00	391,00
VG 52	26/26	12,5	51/51	265	233,50	166,00	251,50	114,00	391,00
VG 54	30/30	12,5	55/55	270	309,50	166,00	251,50	141,00	458,50
VG 30	16 ø	10	36/36	162	154,50	166,00	251,50	90,00	296,50
VG 30A	18 ø	11	40/40	157	169,50	166,00	251,50	90,00	308,00
VG 31	20 ø	10	40/40	180	169,50	166,00	251,50	90,00	308,00
VG 45	14 ø	12,5	39/39	160	188,00	166,00	251,50	92,50	308,00
VG 46	16 ø	12,5	41/41	176	194,00	166,00	251,50	96,00	308,00
VG 47	18 ø	12,5	43/43	203	194,00	166,00	251,50	96,00	335,50
Zweizügig									
VG 10	20/20 + 13,5/20	10	59/40	251	264,50	166,00/166,00	251,50/251,50	130,50	387,00
VG 21	2 x 20/20	10	65/40	257	275,50	166,00/166,00	251,50/251,50	135,00	387,00
VG 60	20/20 + 13,5/20	12,5	64,5/45	300	293,00	166,00/166,00	251,50/251,50	153,50	458,50
VG 61	20/26 + 13,5/20	12,5	70,5/45	323	384,00	166,00/166,00	251,50/251,50	167,00	507,00
VG 63	20/25 + 20/20	12,5	76/45	293	396,00	166,00/166,00	251,50/251,50	167,50	513,00
VG 64	26/26 + 13,5/26	12,5	70,5/51	328	407,00	166,00/166,00	251,50/251,50	179,50	618,50
VG 65	26/26 + 20/26	12,5	77/51	349	466,50	166,00/166,00	251,50/251,50	181,00	646,00
VG 75	2 x 20/20	12,5	71/45	351	288,00	166,00/166,00	251,50/251,50	154,00	507,00
VG 76	2 x 20/25	12,5	71/50	359	466,50	166,00/166,00	251,50/251,50	161,50	618,50
VG 77	2 x 26/26	12,5	83/51	388	486,50	166,00/166,00	251,50/251,50	181,00	683,50
VG 33	16 ø + 20/20	10	61/40	270	275,50	166,00/166,00	251,50/251,50	124,00	387,00

ZUBEHÖR Frey Geschosshohe Schornsteinformsteine

Einzelteile	€ pro Stück
Schornsteinhalter (Set à 4 Stück) 	232,00
Versetzschlaufen RD 12*: Bedarf = 4 Stück 	49,50
Werkseitige Oberflächenbeschichtung € pro stgdm	
Blowerdoor-optimierte Oberfläche 	1-zügig 66,50 2-zügig 93,00
Werkseitig eingebaute Zubehörteile € pro Stück	
Biegesteife Verbindung pro Elementstoß 	264,00
Rußschutztüre (Edelstahl)	518,00
Doppelwandfutter Ø150mm Edelstahl 	116,50
Abluftöffnung	60,00
Designblenden, vormontiert € pro Stück	
am Schornsteinfuß 329x800x28 mm 	522,00
an oberer Putztür 329x450x28 mm 	489,00

Dienstleistungen	€ pro Stück
Fracht pro Schornstein 	295,00
Kranentladung	34,00
Palettengebühr	18,50

*Aus Haftungsgründen keine Rückgabe

Geschosshohe Systeme

Frey-Schachtsysteme

Brandschutzschacht **F90**

F90 – nach EN 12446 in geschosshoher Ausführung
Geeignet zum Einbau von Abgasleitungen oder als Installationsschacht



Bestell-Nr.	lichte Weite in cm	Wandstärke in cm	Außenmaß in cm	Gewicht ca. kg/stgdm ±10%	Preis €/stgdm	Zuschläge		Abdeckplatten		
						€/Stück	€/Stück	€/Stück	€/Stück	
Einzügig										
VG A 2424	14/14	5	24/24	63	127,50	166,00	251,50	85,50	282,00	
VG A 2828	18/18	5	28/28	77	127,50	166,00	251,50	85,50	282,00	
VG A 3434	24/24	5	34/34	97	134,50	166,00	251,50	92,00	297,00	
VG A 3636	26/26	5	36/36	103	139,00	166,00	251,50	92,00	297,00	
VG A 4040	30/30	5	40/40	117	142,00	166,00	251,50	110,50	307,50	
VG A 4242	32/32	5	42/42	124	154,00	166,00	251,50	130,50	335,50	
VG A 5050	38/38	5	50/50	183	184,50	166,00	251,50	132,50	391,00	
VG A 5555	43/43	5	55/55	199	207,50	166,00	251,50	156,00	458,50	
Einzügig mit Installationsschacht										
VG A 4330	20/20 + 8/20	5	43/30	123	148,50	166,00/135,00	251,50/199,50	116,50	318,00	
VG A 5136	26/26 + 10/27	5	51/36	150	169,50	166,00/135,00	251,50/199,50	130,50	340,50	
VG A 5640	30/30 + 12/30	5	56/40	165	183,50	166,00/135,00	251,50/199,50	153,50	356,50	
VG A 6043	33/33 + 13/32	5	60/43	181	194,00	166,00/135,00	251,50/199,50	167,50	376,00	
Zweizügig										
VG A 6736	26/26 + 26/26	5	67/36	181	202,50	166,00/135,00	251,50/251,50	162,00	351,50	
VG A 7040	30/30 + 20/20	5/10	70/40	277	218,50	166,00/135,00	251,50/251,50	190,50	380,50	
VG A 7540	30/30 + 30/30	5	75/40	205	224,00	166,00/135,00	251,50/251,50	181,00	391,50	

Frey-Fahrstuhlschachtentlüftung Komplett-Set für Fahrstuhlschächte



Edelstahl-Entlüftungshaube
zur Montage am Frey-Schachtsystem A 5050 inkl. Befestigungs-Set

	Außenmaß L x B x H mm	Freier Querschnitt m ²	Preis €/Stück
Entlüftungshaube	700 x 700 x 345	0,145	auf Anfrage

Weitere Querschnitte auf Anfrage

Frey-Schachtsystem F90
Als Fertigteil oder zum Aufmauern

	Außenmaß in cm	Lichte Weite in cm	Preis €/stgdm
VG A 5050	50/50	38/38	193,00

ZUBEHÖR Frey-Schachtsysteme

Einzelteile	€ pro Stück
Schornsteinhalter (Set à 4 Stück)	232,00
Versetzschlaufen RD 12*: Bedarf = 4 Stück	49,50

Werkseitige Oberflächenbeschichtung	€ pro stgdm
Blowerdoor-optimierte Oberfläche	1-zügig 66,50 2-zügig 93,00

Werkseitig eingebaute Zubehörteile	€ pro Stück
Biegesteife Verbindung pro Elementstoß	264,00
Abluftöffnung	60,00

Designblenden, vormontiert	€ pro Stück
am Schornsteinfuß 329x800x28 mm	522,00
an oberer Putztür 329x450x28 mm	489,00

Dienstleistungen	€ pro Stück
Fracht pro Schornstein	295,00
Kranentladung	34,00
Palettengebühr	18,50

Frey-Wäscheabwurfssystem

Geschosshoher F90 Schacht aus Ziegelsplitt-Leichtbeton mit eingebautem Wäscheabwurfschacht aus Edelstahl



Einzügig

Bestell-Nr.	Wäscheschacht l.W. in mm	Installations-schacht in cm	Außenmaß in cm	Gewicht ca. kg/stgdm	Preis €/stgdm
VG WA 30	285 Ø	-	40/40	122	395,50



Einzügig mit Installationsschacht

Bestell-Nr.	Wäscheschacht l.W. in mm	Installations-schacht in cm	Außenmaß in cm	Gewicht ca. kg/stgdm	Preis €/stgdm
VG WA 30L	285 Ø	12/30	56/40	170	445,00



Zweizügig

Bestell-Nr.	Wäscheschacht l.W. in mm	Installations-schacht in cm	Außenmaß in cm	Gewicht ca. kg/stgdm	Preis €/stgdm
VG WA 3030	285 Ø + 285 Ø	-	75/40	215	733,00

Weitere Querschnitte auf Anfrage

Technische Änderungen/Modellabweichungen vorbehalten. Preise für weitere Querschnitte auf Anfrage.

Brandschutzschacht 

Akustische Behaglichkeit

Optimierter Schallschutz dank massiver Betonbauweise und dichter Einwurfelemente. Vermeidet Schallübertragung aus Wasch- oder Technikraum.

Ein gutes Gefühl

F90-Schacht und Edelstahlrohre sind feuerbeständig im Brandfall.

Harmonisch im Wohnumfeld

Hochwertige Einwurfelemente aus Edelstahl. Individuelle farbliche Beschichtung auf Anfrage.

Einzigartige all-in-one Lösung

Baustellenfertig vormontierte Wäscheabwurfelemente von Frey



ZUBEHÖR Frey-Wäscheabwurf

Einwurfelemente € pro Stück

Einwurfüre mit Türschloss 340x450 mm <ul style="list-style-type: none"> weiß Edelstahl 	699,00
Einwurfklappe rund für horizontalen Einbau, abschließbar <ul style="list-style-type: none"> weiß 	414,00

Auswurfelemente € pro Stück

Selbstschließende Auswurfklappe 	206,00
Wäscheauffangsack 	225,50
Auswurf mit gebördeltem Abschluss 	43,50
Auswurfrohr Längenelement 	
150 mm	27,50
330 mm	59,00
500 mm	66,50
1.000 mm	112,50

Weiteres Zubehör € pro Stück

Konsole für Zwischendecke 	106,00
Wandabstandshalter 	83,50
Abdeckplatte beton bündig 	110,50
Schornsteinmörtel (Sack à 30 kg) 	35,50
Versetzschlaufen RD 12*: Bedarf = 4 Stück 	49,50

Dienstleistungen € pro Stück

Werksmonteur pro Stunde	75,50
Fracht pro Schornstein 	295,00
Kranentladung	34,00
Palettengebühr	18,50

Die übliche Schachtverkleidung in Trockenbauweise entfällt.





Hochwertige Ein- und Auswurfelemente.

Erhältlich in Edelstahl oder mit pulverbeschichteter Oberfläche in Weiß. Weitere Farbvarianten auf Anfrage.

Wäscheabwurfssystem

Frey-Duotherm Energiesparschornstein

Raumluftunabhängig 
Festbrennstoff 

ZUBEHÖR Frey-Duotherm

Luft-Abgasschornstein für feste Brennstoffe in Montageausführung, raumluftunabhängige Betriebsweise

Bestell-Nr.	Rauchzug I.W. in cm	Installations-schacht in cm	Außen-maß in cm	Gewicht ca. kg/stgdm ±10%	Preis €/stgdm	Fertigfuß Bauhöhe 1,33 stgdm €/Stück	Grundpaket mit Fertigfuß €/Stück	Grundpaket ohne Fertigfuß €/Stück	Putztür-anschluss €/Stück	Rauchrohr-anchluss €/Stück	Edelstahl-Kaminputztüre mit Verschlussdeckel Edelstahl €/Stück	Kaminreini-gungstüre/Revisionstüre Edelstahl €/Stück	Abdeckplatte aus Beton, bündig €/Stück	Abdeckplatte aus Edelstahl, Überstand 8,5 cm €/Stück
-------------	---------------------	-----------------------------	-----------------	---------------------------	---------------	--------------------------------------	----------------------------------	-----------------------------------	---------------------------	----------------------------	--	--	--	--

Einzügig

LASF14	14 ø	-	36/36	131	193,50	903,50	244,00	628,50	82,50	84,50	210,00	-	110,00	308,00
LASF16	16 ø	-	40/40	135	202,00	907,50	259,00	652,50	85,00	93,50	210,00	-	110,00	308,00
LASF18A	18 ø	-	40/40	135	235,00	984,00	279,00	680,50	85,00	106,50	210,00	-	130,50	335,50
LASF18	18 ø	-	42/42	142	235,00	984,00	279,00	680,50	85,00	106,50	210,00	-	130,50	335,50
LASF20	20 ø	-	42/42	144	247,00	1.066,50	312,00	762,50	102,00	128,00	210,00	-	130,50	335,50

Zweizügig

LASF14/18	14 ø +18 ø	-	73/42	266	421,50	1.775,50	244,00/279,00	628,50/680,50	82,50/85,00	84,50/106,50	210,00/210,00	-	181,00	353,50
LASF14/20	14 ø + 20 ø	-	73/42	268	435,50	1.853,50	244,00/312,00	628,50/762,50	82,50/102,00	84,50/128,00	210,00/210,00	-	181,00	353,50
LASF18/18	18 ø +18 ø	-	75/40	243	476,00	1.904,00	279,00/279,00	680,50/680,50	85,00/85,00	106,50/106,50	210,00/210,00	-	166,00	481,00

Zweizügig mit verschiedenen lichten Weiten und Installationsschacht

LASF14/16L	14 ø +16 ø	10/28	88/40	298	438,00	2.106,00	244,00/259,00	628,50/652,50	82,50/85,00	84,50/93,50	210,00/210,00	126,50	182,00	414,50
LASF14/18L	14 ø +18 ø	10/28	88/40	299	452,50	2.136,00	244,00/279,00	628,50/680,50	82,50/85,00	84,50/106,50	210,00/210,00	126,50	185,50	419,00
LASF16/18L	16 ø +18 ø	10/28	88/40	303	461,00	2.136,00	259,00/279,00	652,50/680,50	85,00/85,00	93,50/106,50	210,00/210,00	126,50	185,50	419,00

Zweizügig mit Rauchzug ohne Schamotteinsatz in Ziegelsplittleichtbeton: Wandstärke 10 cm

LASF 400 A	14 ø + 20/20	-	70/40	291	318,00	1.247,00	244,00	628,50	82,50	84,50	210,00	185,50	171,00	387,00
LASF 400 B	16 ø + 20/20	-	70/40	292	318,00	1.247,00	259,00	652,50	85,00	93,50	210,00	185,50	171,00	387,00
LASF 400 C	18 ø + 20/20	-	70/40	296	327,00	1.247,00	279,00	680,50	85,00	106,50	210,00	185,50	171,00	387,00

Einzügig mit Installationsschacht

LASF18L	18 ø	13/32	60/43	200	289,50	1.505,00	279,00	680,50	85,00	106,50	210,00	126,50	167,50	410,50
LASF20L	20 ø	13/32	60/43	202	299,00	1.514,50	312,00	762,50	102,00	128,00	210,00	126,50	167,50	410,50

Einzügig mit zwei Installationsschächten

LASF18LL	18 ø	10/19 + 18/18	63/42	230	419,00	1.805,00	279,00	680,50	85,00	106,50	210,00	126,50	185,50	481,50
----------	------	---------------	-------	-----	--------	----------	--------	--------	-------	--------	--------	--------	--------	--------

INHALT GRUNDPAKET: MIT FERTIGFUSS (A-D); OHNE FERTIGFUSS (A-H)

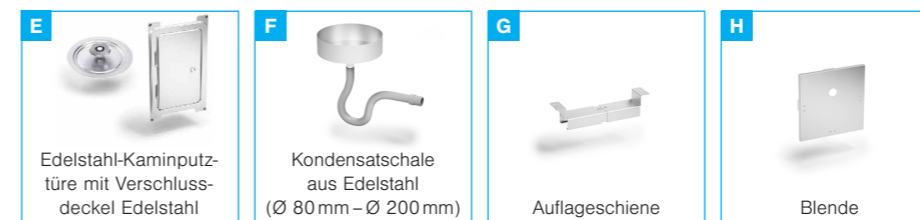

Einzelteile	€ pro Stück
Schornsteinhalter (Set à 4 Stück)	232,00
Versetzschlaufen RD 12*: Bedarf = 4 Stück	49,50
Bewehrungsset (Hülsen-Stabanker mit Vergussbeton)	
für 2 m	165,50
für 3 m	225,50
für 4 m	286,00
für 5 m	399,50
für 6 m	435,50
Zugbegrenzer Edelstahl Ø 150 mm	186,00
Doppelwandfutter Edelstahl Ø 150 mm	97,50
FREY Ruß-Set	73,00
PVC-Übergangsstück DN 50/100 ans Abwasser-	37,50
Übergangsstück DN 40/50	8,50
Mineralfaserplatten (Packung à 10 qm)	248,00
Zuschlag für Konus mit Regenhaube	126,50
Mörtelschablone	18,50

Designblende	€ pro Stück
Designblende vormontiert am Fertigfuß	522,00
Designblende lose für Schornsteinfuß	326,50
Designblende 'S' lose für obere Putztür	294,00

Dienstleistungen	€ pro Stück
Werksmonteur pro Stunde	75,00
Fracht pro Schornstein	235,00
Kleinmengen per Stückgut bis 1 Palette	115,00
Kranentladung	34,00
Palettengebühr	18,50

Frey-Duotherm Plus Energiesparschorstein



- Raumluftunabhängig
- Festbrennstoff
- Pellets

ZUBEHÖR Frey-Duotherm Plus

Luft-Abgasschorstein für feste Brennstoffe in Montageausführung, raumluftunabhängig Betriebsweise

Bestell-Nr.	Rauchzug I.W. in cm	Installations-schacht in cm	Außen-maß in cm	Gewicht ca. kg/stgdm ±10%	Preis €/stgdm	Fertigfuß Bauhöhe 1,33 stgdm €/Stück	Grundpakete		Zuschläge		Türen		Abdeckplatten	
							Grundpaket mit Fertigfuß €/Stück	Grundpaket ohne Fertigfuß €/Stück	Putztür-anschluss €/Stück	Rauchrohr-anschluss €/Stück	Edelstahl-Kaminputztüre mit Verschlussdeckel Edelstahl €/Stück	Kaminreinigungs-türe/Revisionstüre Edelstahl €/Stück	Abdeckplatte aus Beton, bündig €/Stück	Abdeckplatte aus Edelstahl, Überstand 8,5cm €/Stück

Einzügig

LASFP14	14 ø	-	36/36	127	197,50	903,50	244,00	628,50	82,50	84,50	210,00	-	110,00	308,00
LASFP16	16 ø	-	40/40	129	205,50	907,50	259,00	652,50	85,00	93,50	210,00	-	110,00	308,00
LASFP18A	18 ø	-	40/40	135	243,50	984,00	279,00	680,50	85,00	106,50	210,00	-	130,50	335,50
LASFP18	18 ø	-	42/42	134	243,50	984,00	279,00	680,50	85,00	106,50	210,00	-	130,50	335,50
LASFP20 ¹	20 ø	-	42/42	138	257,00	1.066,50	312,00	762,50	102,00	128,00	210,00	-	130,50	335,50

Zweizügig

LASFP14/18	14 ø + 18 ø	-	73/42	256	430,00	1.775,50	244,00/279,00	628,50/680,50	82,50/85,00	84,50/106,50	210,00/210,00	-	181,00	353,50
LASFP14/20	14 ø + 20 ø	-	73/42	257	444,50	1.853,50	244,00/312,00	628,50/762,50	82,50/102,00	84,50/128,00	210,00/210,00	-	181,00	353,50
LASFP18/18 ²	18 ø + 18 ø	-	75/40	232	485,50	-	279,00/279,00	680,50/680,50	85,00/85,00	106,50/106,50	210,00/210,00	-	166,00	481,00

Zweizügig mit verschiedenen lichten Weiten und Installationsschacht

LASFP14/16L	14 ø + 16 ø	10/28	88/40	288	446,50	2.106,00	244,00/259,00	628,50/652,50	82,50/85,00	84,50/93,50	210,00/210,00	126,50	182,00	414,50
LASFP14/18L	14 ø + 18 ø	10/28	88/40	289	460,00	2.136,00	244,00/279,00	628,50/680,50	82,50/85,00	84,50/106,50	210,00/210,00	126,50	185,50	419,00
LASFP16/18L ²	16 ø + 18 ø	10/28	88/40	291	470,00	2.136,00	259,00/279,00	652,50/680,50	85,00/85,00	93,50/106,50	210,00/210,00	126,50	185,50	419,00

Zweizügig mit Rauchzug ohne Schamotteinsatz in Ziegelsplittleichtbeton: Wandstärke 10 cm

LASFP 400 A	14 ø + 20/20	-	70/40	291	318,00	1.247,00	244,00	628,50	82,50	84,50	210,00	185,50	171,00	387,00
LASFP 400 B	16 ø + 20/20	-	70/40	292	318,00	1.247,00	259,00	652,50	85,00	93,50	210,00	185,50	171,00	387,00
LASFP 400 C ²	18 ø + 20/20	-	70/40	296	327,00	1.247,00	279,00	680,50	85,00	106,50	210,00	185,50	171,00	387,00

Einzügig mit Installationsschacht

LASFP14L	14 ø	10/27	51/36	161	283,50	1.505,00	244,00	628,50	82,50	84,50	210,00	126,50	167,50	340,00
LASFP16L	16 ø	10/27	51/36	163	295,00	1.389,00	259,00	652,50	85,00	93,50	210,00	126,50	167,50	340,00
LASFP18L	18 ø	13/32	60/43	194	295,00	1.505,00	279,00	680,50	85,00	106,50	210,00	126,50	167,50	410,50
LASFP20L	20 ø	13/32	60/43	195	304,50	1.514,50	312,00	762,50	102,00	128,00	210,00	126,50	167,50	410,50

Einzügig mit zwei Installationsschächten

LASFP18LL	18 ø	10/19 + 18/18	63/42	224	427,50	1.805,00	279,00	680,50	85,00	106,50	210,00	126,50	185,50	481,50
-----------	------	---------------	-------	-----	--------	----------	--------	--------	-------	--------	--------	--------	--------	--------

INHALT GRUNDPAKET: MIT FERTIGFUSS (A-D); OHNE FERTIGFUSS (A-H)

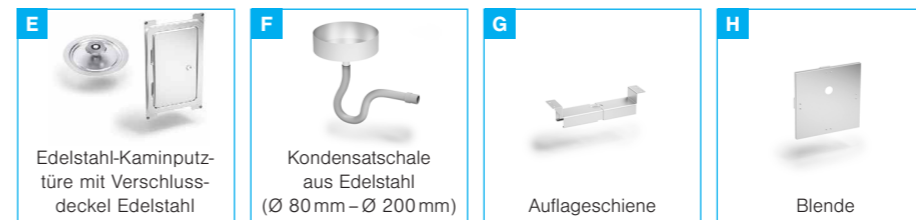

Einzelteile	€ pro Stück
Schornsteinhalter (Set à 4 Stück)	232,00
Versetzschlaufen RD 12*: Bedarf = 4 Stück	49,50
Bewehrungsset (Hülsen-Stabanker mit Vergussbeton)	
für 2 m	165,50
für 3 m	225,50
für 4 m	286,00
für 5 m	399,50
für 6 m	435,50
Zugbegrenzer Edelstahl Ø 150 mm	186,00
Doppelwandfutter Edelstahl Ø 150 mm	97,50
FREY Ruß-Set	73,00
PVC-Übergangsstück DN 50/100 ans Abwasser-	37,50
Übergangsstück DN 40/50	8,50
Mineralfaserplatten (Packung à 10 qm)	248,00
Zuschlag für Konus mit Regenhaube	126,50
Mörtelschablone	18,50

Designblende € pro Stück

Designblende vormontiert am Fertigfuß	522,00
Designblende lose für Schornsteinfuß	326,50
Designblende 'S' lose für obere Putztür	294,00

Dienstleistungen € pro Stück

Werksmonteur pro Stunde	75,00
Fracht pro Schornstein	235,00
Kleinmengen per Stückgut bis 1 Palette	115,00
Kranentladung	34,00
Palettengebühr	18,50

¹ auch mit geringerem Außenmaß möglich.
² auch mit ø 20 cm lieferbar.

*Aus Haftungsgründen keine Rückgabe

Frey-Duplex K

Schachtsystem mit Abgasleitung aus Keramik als Montagesystem

- Raumluftunabhängig
- Gas-Brennwert
- Öl-Brennwert

ZUBEHÖR Frey-Duplex K

Zuschläge		Türen	
	Fertigfuß inkl. Grundpaket für Abgasleitung/ Putztüranschluss und Kaminreinigungstüre aus Edelstahl für Schamottezug Bauhöhe 1,33 stgdm		Rauchrohranschluss für Schamottezug
	Zusätzlicher Rauchrohranschluss für Abgasleitung inkl. Abgasanschluss-Adapter und Zuluft-Adapter mit Blende (Mehrfachbelegung)		Dachgeschoss Revisionsanschluss aus Edelstahl für Abgasleitung inkl. Kontrollverschluss
	Putztüranschluss für Schamottezug		Dachgeschoss Revisionsstüre aus Edelstahl für Rauchzug (inkl. Verschlussdeckel) bzw. für Installationszug

Bestell-Nr.	Abgasleitung l. W. in mm	Schamotte-rohr l.W. in cm	Installations-schacht in cm	Außenmaß in cm	Gewicht ca. kg/stgdm ±10%	Preis €/stgdm	€/Stück	€/Stück	€/Stück	€/Stück	€/Stück	€/Stück
-------------	--------------------------	---------------------------	-----------------------------	----------------	---------------------------	---------------	---------	---------	---------	---------	---------	---------

Einzigig

AMK 120	120 ø	-	-	34/34	106,00	166,00	1.582,50	407,00	-	364,00	-	-
AMK 140	140 ø	-	-	34/34	106,00	203,00	1.628,50	419,00	-	386,00	-	-
AMK 160	160 ø	-	-	36/36	115,00	211,50	1.698,00	432,50	-	416,00	-	-
AMK 180	180 ø	-	-	40/40	130,00	253,00	1.727,00	442,00	-	427,00	-	-

Einzigig mit Installationsschacht

AMLK 120	120 ø	-	10/26	51/36	159	210,50	1.687,50	407,00	-	364,00	-	126,50
AMLK 140	140 ø	-	10/26	51/36	160	235,00	1.734,50	419,00	-	386,00	-	126,50
AMLK 160	160 ø	-	10/26	51/36	162	254,50	1.805,00	432,50	-	416,00	-	126,50
AMLK 180	180 ø	-	12/30	56/40	178	298,00	1.833,50	442,00	-	427,00	-	126,50

Zweigzigig (Abgasleitung Keramik/Zug für Festbrennstoffe)

AMRK 120/180	120 ø	18 ø	-	68/40	240	426,50	2.181,00	407,00	106,50	364,00	85,00	210,00
AMRK 140/180	140 ø	18 ø	-	68/40	241	477,50	2.222,00	419,00	106,50	386,00	85,00	210,00
AMRK 160/180	160 ø	18 ø	-	71/40	246	483,50	2.294,50	432,50	106,50	416,00	85,00	210,00
AMRK 180/180	180 ø	18 ø	-	75/40	237	526,00	2.321,50	442,00	106,50	427,00	85,00	210,00
AMRK 120/200	120 ø	20 ø	-	68/40	242	432,50	2.216,00	407,00	128,00	364,00	102,00	210,00
AMRK 140/200	140 ø	20 ø	-	68/40	243	482,00	2.257,50	419,00	128,00	386,00	102,00	210,00
AMRK 160/200	160 ø	20 ø	-	71/40	248	494,50	2.327,50	432,50	128,00	416,00	102,00	210,00
AMRK 180/200	180 ø	20 ø	-	75/40	239	536,00	2.354,50	442,00	128,00	427,00	102,00	210,00
AMRKF 120/180	120 ø	18 ø	-	73/42	261	471,50	2.244,50	407,00	106,50	364,00	85,00	210,00
AMRKF 140/180	140 ø	18 ø	-	73/42	262	483,00	2.286,50	419,00	106,50	386,00	85,00	210,00
AMRKF 120/200	120 ø	20 ø	-	73/42	263	479,50	2.282,00	407,00	128,00	364,00	102,00	210,00
AMRKF 140/200	140 ø	20 ø	-	73/42	264	490,50	2.323,00	419,00	128,00	386,00	102,00	210,00

Zweigzigig kombiniert mit Installationsschacht (Abgasleitung Keramik/Zug für Festbrennstoffe)

AMLRK 120/180	120 ø	18 ø	10/28	88/40	294	454,50	2.394,50	407,00	106,50	364,00	85,00	126,50/210,00
AMLRK 140/180	140 ø	18 ø	10/28	88/40	295	502,50	2.438,50	419,00	106,50	386,00	85,00	126,50/210,00
AMLRK 160/180	160 ø	18 ø	10/28	88/40	297	512,00	2.509,00	432,50	106,50	416,00	85,00	126,50/210,00
AMLRK 180/180	180 ø	18 ø	10/28	88/40	298	554,50	2.536,50	442,00	106,50	427,00	85,00	126,50/210,00
AMLRK 120/200	120 ø	20 ø	10/28	88/40	296	460,00	2.430,50	407,00	128,00	364,00	102,00	126,50/210,00
AMLRK 140/200	140 ø	20 ø	10/28	88/40	297	485,50	2.471,50	419,00	128,00	386,00	102,00	126,50/210,00
AMLRK 160/200	160 ø	20 ø	10/28	88/40	299	519,00	2.541,00	432,50	128,00	416,00	102,00	126,50/210,00
AMLRK 180/200	180 ø	20 ø	10/28	88/40	300	563,00	2.570,50	442,00	128,00	427,00	102,00	126,50/210,00

INHALT GRUNDPAKET

Frey Grundpaket

Versetzanweisung

Abgasanschluss keramisch mit Zuluftadapter und Blende

Fugenkitt

Mündungskonus und Abdeckplatte aus Beton

Einzelteile	€ pro Stück
Schornsteinhalter (Set à 4 Stück)	232,00
Versetzschlaufen RD 12*: Bedarf = 4 Stück	49,50
Bewehrungsset (Hülsen-Stabanker mit Vergussbeton)	
für 2 m	165,50
für 3 m	225,50
für 4 m	286,00
für 5 m	399,50
für 6 m	435,50
Zugbegrenzer Edelstahl Ø 150 mm	186,00
Doppelwandfutter Edelstahl Ø 150 mm	97,50
FREY Ruß-Set	73,00
PVC-Übergangsstück DN 50/100 ans Abwasser-	37,50
Übergangsstück DN 40/50	8,50
Mineralfaserplatten (Packung à 10 qm)	248,00
Zuschlag für Konus mit Regenhaube	126,50
Rototherm Fugenmasse	25,50

Designblende	€ pro Stück
Designblende vormontiert am Fertigfuß	522,00
Designblende lose für Schornsteinfuß	326,50
Designblende 'S' lose für obere Putztür	294,00

Dienstleistungen	€ pro Stück
Werksmonteur pro Stunde	75,00
Fracht pro Schornstein	235,00
Kleinmengen per Stückgut bis 1 Palette	115,00
Kranentladung	34,00
Palettengebühr	18,50

*Aus Haftungsgründen keine Rückgabe

Frey-HL

Isolierschornsteine, dreischalig, mit Hinterlüftung
in Montageausführung für flüssige, gasförmige und feste Brennstoffe,
raumluftabhängige Betriebsweise



Frey-HL Plus:
Speziell für den Anschluss von Pelletfeuerstätten, Hack-
schnittel- und Getreideheizungen ist der Frey-HL auch
mit keramischen Muffenrohren (W3G) erhältlich.

Festbrennstoff

ZUBEHÖR Frey-HL

Bestell-Nr.	Rauchzug l.W. in cm	Installations- schacht in cm	Außenmaß in cm	Gewicht ca. kg/stgdm ±10%	Preis €/stgdm
-------------	------------------------	------------------------------------	-------------------	---------------------------------	------------------

Einzügig

						Fertigfuß Bauhöhe 1,33 stgdm €/Stück	Grund- paket mit Fertigfuß €/Stück	Grund- paket ohne Fertigfuß €/Stück	Putztür anschluss €/Stück	Rauchrohr- anschluss €/Stück	Edelstahl- Kaminputztüre mit Verschlussdeckel Edelstahl €/Stück	Kaminreini- gungstüre/ Revisionstüre Edelstahl €/Stück	Abdeckplatte aus Beton, bündig €/Stück	Abdeckplatte aus Edelstahl, Überstand 8,5 cm €/Stück
HL 010	12 ø	-	34/34	109	155,00	801,00	236,50	613,50	82,50	84,50	210,00	-	90,00	296,50
HL 01 A	14 ø	-	34/34	111	155,50	811,50	244,00	628,50	82,50	84,50	210,00	-	90,00	296,50
HL 01	16 ø	-	36/36	121	166,50	861,00	259,00	652,50	85,00	93,50	210,00	-	92,00	296,50
HL 02 A	18 ø	-	36/36	122	198,50	891,00	279,00	680,50	85,00	106,50	210,00	-	106,50	308,00
HL 02	18 ø	-	40/40	135	198,50	891,00	279,00	680,50	85,00	106,50	210,00	-	106,50	308,00
HL 03	20 ø	-	40/40	138	217,50	899,50	312,00	762,50	102,00	128,00	210,00	-	110,00	308,00
HL 04	25 ø	-	50/50	221	325,50	1.268,00	398,50	912,00	127,50	171,00	255,50	-	132,50	391,00
HL 05	30 ø	-	55/55	247	433,00	1.520,50	487,50	1.076,50	150,00	217,00	255,50	-	156,00	458,50
HL 06	35 ø	-	62/62	330	560,00	-	-	1.165,00	181,50	286,00	255,50	-	213,00	479,50
HL 07	40 ø	-	67/67	360	762,50	-	-	1.340,00	197,00	373,50	255,50	-	270,00	506,50

Weitere Querschnitte bis 60 cm ø auf Anfrage.

Einzügig mit Installationsschacht

HL 018	12 ø	10/26	51/36	162	204,00	907,50	236,50	613,50	82,50	84,50	210,00	126,50	114,00	340,00
HL 019	14 ø	10/26	51/36	164	207,00	907,50	244,00	628,50	82,50	84,50	210,00	126,50	114,00	340,00
HL 020	16 ø	10/26	51/36	168	216,50	954,50	259,00	652,50	85,00	93,50	210,00	126,50	130,50	340,00
HL 021 A	18 ø	10/26	51/36	169	255,00	980,00	279,00	680,50	85,00	106,50	210,00	126,50	138,00	356,50
HL 021	18 ø	12/30	56/40	184	255,00	980,00	279,00	680,50	85,00	106,50	210,00	126,50	138,00	356,50
HL 022	20 ø	12/30	56/40	186	265,50	1.062,00	312,00	762,50	102,00	128,00	210,00	126,50	153,00	356,50
HL 023	25 ø	2 x 13/16	66/50	288	377,00	1.538,50	398,50	912,00	127,50	171,00	255,50	126,50	181,00	451,00
HL 024	30 ø	2 x 12/20	71/55	317	501,00	1.911,00	487,50	1.076,50	150,00	217,00	255,50	126,50	198,50	504,00
HL 025	35 ø	2 x 13/22	80/62	424	599,00	-	-	1.165,00	181,50	286,00	255,50	126,50	239,00	516,50
HL 026	40 ø	2 x 15/25	90/67	495	803,50	-	-	1.340,00	197,00	373,50	255,50	126,50	304,50	547,00
HL 026 B	50 ø	2 x 22/32	110/81	746	1.328,00	-	-	1.768,00	245,00	642,00	255,50	126,50	455,50	599,50

INHALT GRUNDPAKET: MIT FERTIGFUSS (A-D); OHNE FERTIGFUSS (A-H)

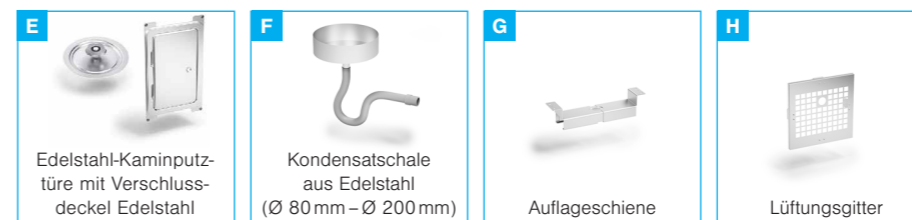

Einzelteile € pro Stück

Schornsteinhalter (Set à 4 Stück)		232,00
Versetzschlaufen RD 12*: Bedarf = 4 Stück		49,50
Bewehrungsset (Hülsen-Stabanker mit Vergussbeton)		
für 2 m		165,50
für 3 m		225,50
für 4 m		286,00
für 5 m		399,50
für 6 m		435,50
Zugbegrenzer Edelstahl Ø 150 mm		186,00
Doppelwandfutter Edelstahl Ø 150 mm		97,50
FREY Ruß-Set		73,00
PVC-Übergangsstück DN 50/100 ans Abwasser-		37,50
Übergangsstück DN 40/50		8,50
Mineralfaserplatten (Packung à 10 qm)		248,00
Zuschlag für Konus mit Regenhaube		126,50
Mörtelschablone		18,50

Designblende € pro Stück

Designblende vormontiert am Fertigfuß		522,00
Designblende lose für Schornsteinfuß		326,50
Designblende 'S' lose für obere Putztür		294,00

Dienstleistungen € pro Stück

Werksmonteur pro Stunde		75,00
Fracht pro Schornstein		235,00
Kleinmengen per Stückgut bis 1 Palette		115,00
Kranentladung		34,00
Palettengebühr		18,50

*Aus Haftungsgründen keine Rückgabe



Frey-HL

Isolierschornsteine, dreischalig, mit Hinterlüftung in Montageausführung für flüssige, gasförmige und feste Brennstoffe, raumluftabhängige Betriebsweise



Frey-HL Plus:
Speziell für den Anschluss von Pelletfeuerstätten, Hack-
schnittel- und Getreideheizungen ist der Frey-HL auch
mit keramischen Muffenrohren (W3G) erhältlich.

Festbrennstoff

ZUBEHÖR Frey-HL

Einzelteile € pro Stück

Schornsteinhalter (Set à 4 Stück)		232,00
Versetzschlaufen RD 12*: Bedarf = 4 Stück		49,50
Bewehrungsset (Hülsen-Stabanker mit Vergussbeton)		
für 2 m		165,50
für 3 m		225,50
für 4 m		286,00
für 5 m		399,50
für 6 m		435,50
Zugbegrenzer Edelstahl Ø 150 mm		186,00
Doppelwandfutter Edelstahl Ø 150 mm		97,50
FREY Ruß-Set		73,00
PVC-Übergangsstück DN 50/100 ans Abwasser-		37,50
Übergangsstück DN 40/50		8,50
Mineralfaserplatten (Packung à 10 qm)		248,00
Zuschlag für Konus mit Regenhaube		126,50
Mörtelschablone		18,50

Bestell-Nr.	Rauchzug I.W. in cm	Installations-schacht in cm	Außen-maß in cm	Gewicht ca. kg/stgdm ±10%	Preis €/stgdm	Fertigfuß Bauhöhe 1,33 stgdm €/Stück	Grundpakete		Zuschläge		Türen		Abdeckplatten	
							Grundpaket mit Fertigfuß €/Stück	Grundpaket ohne Fertigfuß €/Stück	Putztüranschluss €/Stück	Rauchrohr-anschluss €/Stück	Edelstahl-Kaminputztüre mit Verschluss-deckel Edelstahl €/Stück	Kaminreini-gungstüre/ Revisions-türe Edel-stahl €/Stück	Abdeckplatte aus Beton, bündig €/Stück	Abdeckplatte aus Edelstahl, Überstand 8,5 cm €/Stück

Zweizügig

HL 027 B	2 x 12 ø	-	67/36	206	348,50	1.625,50	236,50/236,50	613,50/613,50	82,50/82,50	84,50/84,50	210,00/210,00	-	139,50	351,50
HL 027 A	2 x 14 ø	-	67/36	210	348,50	1.680,00	244,00/244,00	628,50/628,50	82,50/82,50	84,50/84,50	210,00/210,00	-	139,50	351,50
HL 027	2 x 16 ø	-	67/36	217	361,00	1.731,00	259,00/259,00	652,50/652,50	85,00/85,00	93,50/93,50	210,00/210,00	-	161,50	351,50
HL 028 ¹	2 x 18 ø	-	75/40	243	435,50	1.824,50	279,00/279,00	680,50/680,50	85,00/85,00	106,50/106,50	210,00/210,00	-	181,00	481,00
HL 029	2 x 20 ø	-	75/40	247	455,50	1.978,50	312,00/312,00	762,50/762,50	102,00/102,00	128,00/128,00	210,00/210,00	-	182,00	481,00
HL 031	2 x 25 ø	-	90/50	363	626,00	2.453,50	398,50/398,50	912,00/912,00	127,50/127,50	171,00/171,00	255,50/255,50	-	204,00	496,00

Zweizügig mit verschiedenen lichten Weiten

HL 041 ¹	12 ø + 18 ø	-	68/40	243	387,50	1.683,50	236,50/279,00	613,50/680,50	82,50/85,00	84,50/106,50	210,00/210,00	-	181,00	353,50
HL 042 ¹	14 ø + 18 ø	-	68/40	245	391,50	1.683,50	244,00/279,00	628,50/680,50	82,50/85,00	84,50/106,50	210,00/210,00	-	181,00	353,50
HL 043 ¹	16 ø + 18 ø	-	71/40	252	401,00	1.683,50	259,00/279,00	652,50/680,50	85,00/85,00	93,50/106,50	210,00/210,00	-	181,00	353,50
HL 044	12 ø + 20 ø	-	68/40	246	401,00	1.760,00	236,50/312,00	613,50/762,50	82,50/102,00	84,50/128,00	210,00/210,00	-	181,00	353,50
HL 045	14 ø + 20 ø	-	68/40	248	404,00	1.760,00	244,00/312,00	628,50/762,50	82,50/102,00	84,50/128,00	210,00/210,00	-	181,00	353,50
HL 046	16 ø + 20 ø	-	71/40	254	411,50	1.760,00	259,00/312,00	652,50/762,50	85,00/102,00	93,50/128,00	210,00/210,00	-	181,00	353,50

Zweizügig mit Installationsschacht

HL 033 A	2 x 12 ø	13/26	83/36	247	397,50	1.871,00	236,50/236,50	613,50/613,50	82,50/82,50	84,50/84,50	210,00/210,00	126,50	171,00	414,50
HL 033	2 x 14 ø	13/26	83/36	251	397,50	1.929,50	244,00/244,00	628,50/628,50	82,50/82,50	84,50/84,50	210,00/210,00	126,50	171,00	414,50
HL 034	2 x 16 ø	13/26	83/36	258	405,50	2.013,00	259,00/259,00	652,50/652,50	85,00/85,00	93,50/93,50	210,00/210,00	126,50	182,00	414,50
HL 035 A ¹	14 ø + 18 ø	10/28	88/40	299	424,00	2.057,00	244,00/279,00	628,50/680,50	82,50/85,00	84,50/106,50	210,00/210,00	126,50	203,00	416,00
HL 035 ¹	16 ø + 18 ø	10/28	88/40	303	431,50	2.121,00	259,00/279,00	652,50/680,50	85,00/85,00	93,50/106,50	210,00/210,00	126,50	203,00	416,00
HL 036 ¹	2 x 18 ø	10/28	88/40	304	475,00	2.142,00	279,00/279,00	680,50/680,50	85,00/85,00	106,50/106,50	210,00/210,00	126,50	203,00	416,00
HL 036 A	14 ø + 20 ø	10/28	88/40	301	435,00	2.136,00	244,00/312,00	628,50/762,50	82,50/102,00	84,50/128,00	210,00/210,00	126,50	203,00	416,00
HL 036 B	16 ø + 20 ø	10/28	88/40	305	441,00	2.190,50	259,00/312,00	652,50/762,50	85,00/102,00	93,50/128,00	210,00/210,00	126,50	203,00	416,00
HL 037	18 ø + 20 ø	10/28	88/40	306	496,50	2.199,50	279,00/312,00	680,50/762,50	85,00/102,00	106,50/128,00	210,00/210,00	126,50	212,00	416,00
HL 310 F	2 x 20 ø	10/28	88/40	308	496,50	2.265,00	312,00/312,00	762,50/762,50	102,00/102,00	128,00/128,00	210,00/210,00	126,50	212,00	416,00

INHALT GRUNDPAKET: MIT FERTIGFUSS (A-D); OHNE FERTIGFUSS (A-H)

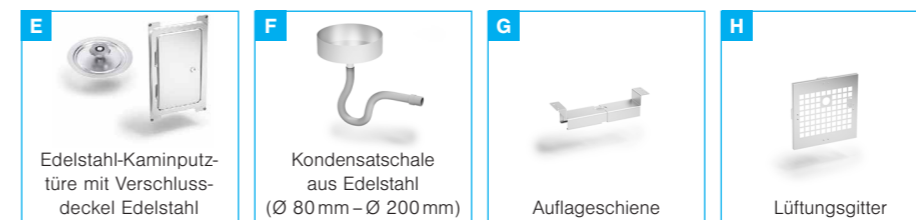

Designblende € pro Stück

Designblende vormontiert am Fertigfuß		522,00
Designblende lose für Schornsteinfuß		326,50
Designblende 'S' lose für obere Putztür		294,00

Dienstleistungen € pro Stück

Werksmonteur pro Stunde		75,00
Fracht pro Schornstein		235,00
Kleinmengen per Stückgut bis 1 Palette		115,00
Kranentladung		34,00
Palettengebühr		18,50

*Aus Haftungsgründen keine Rückgabe

Frey-HL

Isolierschornsteine, dreischalig, mit Hinterlüftung in Montageausführung für flüssige, gasförmige und feste Brennstoffe, raumluftabhängige Betriebsweise



Frey-HL Plus: Speziell für den Anschluss von Pelletfeuerstätten, Hack-schnitzel- und Getreideheizungen ist der Frey-HL auch mit keramischen Muffenrohren (W3G) erhältlich.

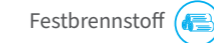

ZUBEHÖR Frey-HL

Einzelteile € pro Stück

Schornsteinhalter (Set à 4 Stück)		232,00
Versetzschlaufen RD 12*: Bedarf = 4 Stück		49,50
Bewehrungsset (Hülsen-Stabanker mit Vergussbeton)		
für 2 m		165,50
für 3 m		225,50
für 4 m		286,00
für 5 m		399,50
für 6 m		435,50
Zugbegrenzer Edelstahl Ø 150 mm		186,00
Doppelwandfutter Edelstahl Ø 150 mm		97,50
FREY Ruß-Set		73,00
PVC-Übergangsstück DN 50/100 ans Abwasser-		37,50
Übergangsstück DN 40/50		8,50
Mineralfaserplatten (Packung à 10 qm)		248,00
Zuschlag für Konus mit Regenhaube		126,50
Mörtelschablone		18,50

Designblende € pro Stück

Designblende vormontiert am Fertigfuß		522,00
Designblende lose für Schornsteinfuß		326,50
Designblende 'S' lose für obere Putztür		294,00

Dienstleistungen € pro Stück

Werksmonteur pro Stunde		75,00
Fracht pro Schornstein		235,00
Kleinmengen per Stückgut bis 1 Palette		115,00
Kranentladung		34,00
Palettengebühr		18,50

*Aus Haftungsgründen keine Rückgabe

Bestell-Nr.	Rauchzug I.W. in cm	Installations-schacht in cm	Außen-maß in cm	Gewicht ca. kg/stgdm ±10%	Preis €/stgdm	Fertigfuß Bauhöhe 1,33 stgdm €/Stück	Grundpakete		Zuschläge		Türen		Abdeckplatten		
							Grundpaket mit Fertigfuß €/Stück	Grundpaket ohne Fertigfuß €/Stück	Putztüranschluss €/Stück	Rauchrohranschluss €/Stück	Edelstahl-Kaminputztüre mit Verschluss-deckel Edelstahl €/Stück	Kaminreini-gungstüre/ Revisionstüre Edelstahl €/Stück	Abdeckplatte aus Beton, bündig €/Stück	Abdeckplatte aus Edelstahl, Überstand 8,5 cm €/Stück	
Zweizügig mit Installationsschacht															
HL 411 C0	25 ø + 12 ø	10/27	80/50	332	475,00	2.458,50	398,50/236,50	912,00/613,50	127,50/82,50	171,00/84,50	255,50/210,00	126,50	198,00	614,00	
HL 411 C	25 ø + 14 ø	10/27	80/50	334	475,00	2.458,50	398,50/244,00	912,00/628,50	127,50/82,50	171,00/84,50	255,50/210,00	126,50	198,00	614,00	
HL 411 D	25 ø + 16 ø	10/27	80/50	337	475,00	2.472,50	398,50/259,00	912,00/652,50	127,50/85,00	171,00/93,50	255,50/210,00	126,50	198,00	614,00	
Zweizügig mit Rauchzug ohne Schamotteinsatz in Ziegelsplittleichtbeton: Wandstärke 10 cm															
HL 400	12 ø + 20/20	-	70/40	289	271,50	1.236,50	236,50	613,50	82,50	84,50	210,00	185,50	171,00	387,00	
HL 400 A	14 ø + 20/20	-	70/40	291	277,50	1.247,00	244,00	628,50	82,50	84,50	210,00	185,50	171,00	387,00	
HL 400 B	16 ø + 20/20	-	70/40	295	277,50	1.247,00	259,00	652,50	85,00	93,50	210,00	185,50	171,00	387,00	
HL 400 C	18 ø + 20/20	-	70/40	296	285,50	1.247,00	279,00	680,50	85,00	106,50	210,00	185,50	171,00	387,00	
HL 400 D	20 ø + 20/20	-	70/40	298	295,50	1.325,00	312,00	762,50	102,00	128,00	210,00	185,50	171,00	387,00	
Zweizügig mit Rauchzug ohne Schamotteinsatz in Ziegelsplittleichtbeton: Wandstärke 12,5 cm															
HL 600	12 ø + 18 ø	-	65/43	290	289,50	1.284,00	236,50	613,50	82,50	84,50	210,00	185,50	183,50	387,00	
HL 600 A	14 ø + 18 ø	-	65/43	292	289,50	1.284,00	244,00	628,50	82,50	84,50	210,00	185,50	183,50	387,00	
HL 700	12 ø + 20/20	-	71/45	350	305,00	1.284,00	236,50	613,50	82,50	84,50	210,00	185,50	183,50	394,00	
HL 700 A	14 ø + 20/20	-	71/45	352	306,50	1.284,00	244,00	628,50	82,50	84,50	210,00	185,50	183,50	394,00	
HL 700 B	16 ø + 20/20	-	71/45	356	308,50	1.284,00	259,00	652,50	85,00	93,50	210,00	185,50	183,50	394,00	
HL 700 C	18 ø + 20/20	-	74/45	334	325,50	1.313,50	279,00	680,50	85,00	106,50	210,00	185,50	185,00	394,00	
HL 700 D	20 ø + 20/20	-	74/45	337	331,00	1.393,00	312,00	762,50	102,00	128,00	210,00	185,50	185,00	394,00	

INHALT GRUNDPAKET: MIT FERTIGFUSS (A-D); OHNE FERTIGFUSS (A-H)

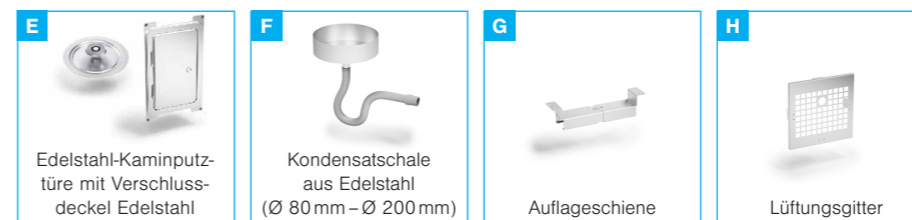

Frey-Schornsteinformsteine

Festbrennstoff 

ZUBEHÖR Frey-Schornstein- formsteine

Wandstärke 10 cm + 12,5 cm nach EN 1858

Zuschlag Türen Abdeckplatten



Bestell-Nr.	lichte Weite in cm	Wandstärke in cm	Außenmaß in cm	Gewicht ca. kg/stgdm ±10%	Steinhöhe in cm	Preis €/stgdm	Putztür- aussparung €/Stück	Türen		Abdeckplatten	
								Kaminreinigungstüre Edelstahl €/Stück	Kaminreinigungstüre verzinkt €/Stück	Abdeckplatte aus Beton, bündig €/Stück	Abdeckplatte aus Edelstahl, Überstand 8,5 cm €/Stück
Einzügig											
2	13,5/20	10	33,5/40	151	33,3	82,00	36,00	179,00	81,00	90,00	308,00
3	20/20	10	40/40	170	33,3	82,50	36,00	185,50	84,50	101,00	308,00
6*	26/26	10	46/46	189	33,3	123,00	36,00	221,00	97,00	100,00	391,00
50	20/20	12,5	45/45	203	33,3	113,00	39,00	185,50	84,50	101,00	391,00
51	20/26	12,5	45/51	243	33,3	143,00	39,00	185,50	84,50	114,00	391,00
52	26/26	12,5	51/51	265	33,3	145,00	39,00	221,00	97,00	114,00	391,00
54	30/30	12,5	55/55	270	33,3	176,50	39,00	276,50	126,50	141,00	458,50
30	16 ø	10	36/36	162	33,3	75,00	36,00	179,00	81,00	90,00	296,50
30 A	18 ø	11	40/40	157	33,3	91,00	36,00	179,00	81,00	90,00	308,00
31	20 ø	10	40/40	180	33,3	84,00	36,00	185,50	84,50	90,00	308,00
45	14 ø	12,5	39/39	160	33,3	104,00	39,00	179,00	81,00	92,50	308,00
46	16 ø	12,5	41/41	176	33,3	110,50	39,00	179,00	81,00	96,00	308,00
47	18 ø	12,5	43/43	203	33,3	111,50	39,00	179,00	81,00	96,00	335,50
Zweizügig											
10	20/20 + 13,5/20	10	59/40	251	33,3	131,50	36,00	185,50/179,00	84,50/81,00	130,50	387,00
21	2 x 20/20	10	65/40	257	33,3	136,50	36,00	185,50/185,50	84,50/84,50	135,00	387,00
60	20/20 + 13,5/20	12,5	64,5/45	300	33,3	160,50	39,00	185,50/179,00	84,50/81,00	153,50	458,50
61	20/26 + 13,5/20	12,5	70,5/45	323	33,3	233,50	39,00	221,00/179,00	97,00/81,00	167,00	507,00
63	20/25 + 20/20	12,5	76/45	293	33,3	254,50	39,00	221,00/185,50	97,00/84,50	167,50	513,00
64	26/26 + 13,5/26	12,5	70,5/51	328	33,3	254,50	39,00	221,00/179,00	97,00/81,00	179,50	618,50
65	26/26 + 20/26	12,5	77/51	349	33,3	254,50	39,00	221,00/185,50	97,00/84,50	181,00	646,00
75	2 x 20/20	12,5	71/45	351	33,3	200,00	39,00	185,50/185,50	84,50/84,50	154,00	507,00
76	2 x 20/25	12,5	71/50	359	33,3	254,00	39,00	185,50/185,50	84,50/84,50	161,50	618,50
77	2 x 26/26	12,5	83/51	388	33,3	245,00	39,00	221,00/221,00	97,00/97,00	181,00	683,50
33	16 ø + 20/20	10	61/40	270	33,3	137,00	36,00	179,00/185,50	81,00/84,50	124,00	387,00

* Verwendung nur für Reparaturen oder mit Sondergenehmigung

Einzelteile € pro Stück

Schornsteinhalter (Set à 4 Stück)		232,00
Schornsteinmörtel (Sack à 30 kg)		35,50
Doppelwandfutter Edelstahl Ø 150 mm		97,50

Designblende € pro Stück

Designblende vormontiert am Fertigfuß		522,00
Designblende lose für Schornsteinfuß		326,50
Designblende 'S' lose für obere Putztür		294,00

Dienstleistungen € pro Stück

Werksmonteur pro Stunde		75,00
Fracht pro Schornstein		235,00
Kleinmengen per Stückgut bis 1 Palette		115,00
Kranentladung		34,00
Palettengebühr		18,50

*Aus Haftungsgründen keine Rückgabe

Frey-Schachtsysteme

Brandschutzschacht **F90**

ZUBEHÖR Frey-Schachtsysteme

F90 – nach EN 12446

Geeignet zum Einbau von Abgasleitungen, als Installationsschacht oder als Entlüftungsschacht

Türen Abdeckplatten

	Kaminreinigungstüre Edelstahl	Kaminreinigungstüre verzinkt	Abdeckplatte aus Beton, bündig	Abdeckplatte aus Edelstahl, Überstand 8,5 cm
Preis €/stgdm	€/Stück	€/Stück	€/Stück	€/Stück

Bestell-Nr.	lichte Weite in cm	Wandstärke in cm	Außenmaß in cm	Gewicht ca. kg/stgdm ±10%	Steinhöhe in cm	Preis €/stgdm	Kaminreinigungstüre Edelstahl €/Stück	Kaminreinigungstüre verzinkt €/Stück	Abdeckplatte aus Beton, bündig €/Stück	Abdeckplatte aus Edelstahl, Überstand 8,5 cm €/Stück
Einzügig										
A 2424	14/14	5	24/24	63	33,3	72,50	179,00	81,00	85,50	282,00
A 2828	18/18	5	28/28	77	33,3	72,50	179,00	81,00	85,50	282,00
A 3434	24/24	5	34/34	97	33,3	75,00	185,50	84,50	92,00	297,00
A 3636	26/26	5	36/36	103	33,3	79,00	185,50	84,50	92,00	297,00
A 4040	30/30	5	40/40	117	33,3	81,00	185,50	84,50	110,50	307,50
A 4242	32/32	5	42/42	124	33,3	92,50	185,50	84,50	130,50	335,50
A 5050	38/38	5	50/50	183	33,3	135,00	185,50	84,50	132,50	391,00
A 5555	43/43	5	55/55	199	33,3	149,50	185,50	84,50	156,00	458,50
Einzügig mit Installationsschacht										
A 4330	20/20 + 8/20	5	43/30	123	33,3	82,00	185,50/126,50	84,50/58,00	116,50	318,00
A 5136	26/26 + 10/27	5	51/36	150	33,3	96,50	185,50/126,50	84,50/58,00	130,50	340,50
A 5640	30/30 + 12/30	5	56/40	165	33,3	113,00	185,50/126,50	84,50/58,00	153,50	356,50
A 6043	33/33 + 13/32	5	60/43	181	33,3	140,00	185,50/126,50	84,50/58,00	167,50	376,00
Zweizügig										
A 6736	26/26 + 26/26	5	67/36	181	33,3	144,50	185,50/185,50	84,50/84,50	162,00	351,50
A 7040	30/30 + 20/20	5/10	70/40	277	33,3	167,50	185,50/185,50	84,50/84,50	190,50	380,50
A 7540	30/30 + 30/30	5	75/40	205	33,3	176,00	185,50/185,50	84,50/84,50	181,00	391,50

Einzelteile € pro Stück

Schornsteinhalter (Set à 4 Stück)		232,00
Schornsteinmörtel (Sack à 30 kg)		35,50
Bewehrungsset (Hülsen-Stabanker mit Vergußbeton)		
für 2 m		165,50
für 3 m		225,50
für 4 m		286,00
für 5 m		399,50
für 6 m		435,50

Designblende € pro Stück

Designblende vormontiert am Fertigfuß		522,00
Designblende lose für Schornsteinfuß		326,50
Designblende 'S' lose für obere Putztür		294,00

Dienstleistungen € pro Stück

Werksmonteur pro Stunde		75,00
Fracht pro Schornstein		235,00
Kleinmengen per Stückgut		115,00
Kranentladung		34,00
Palettengebühr		18,50



Frey-Fahrstuhlschachtentlüftung

Komplett-Set für Fahrstuhlschächte



Edelstahl-Entlüftungshaube
zur Montage am Frey-Schachtsystem A 5050 inkl. Befestigungs-Set

	Außenmaß L x B x H mm	Freier Querschnitt m ²	Preis €/Stück
Entlüftungshaube	700 x 700 x 345	0,145	auf Anfrage
Weitere Querschnitte auf Anfrage			

Frey-Schachtsystem F90
Als Fertigteil oder zum Aufmauern

	Außenmaß in cm	Lichte Weite in cm	Preis €/stgdm
A 5050	50/50	38/38	135,00

FREY-Edelstahlsysteme

Edelstahlschornsteine von Frey

Ob Neubau oder Nachrüstung. Wir liefern Ihnen den für Ihre Anforderungen passenden Edelstahlschornstein.



Edelstahlschornsteine, doppelwandig

Doppelwandige Schornstein- und Abgassysteme sind für vielfältige Anwendungszwecke geeignet. Es stehen Systeme für alle Regelfeuerstätten sowie für Trocknungs-, Lüftungs-, Industrieanlagen, Luftheritzer, Backöfen, offene Kamine und Kachelöfen zur Verfügung. Durch die Vielzahl an verschiedenen Systembauteilen kann den unterschiedlichsten Einbausituationen Rechnung getragen werden.

- Innendurchmesser 130 - 250 mm
- Oberfläche Hochglanz (Optional: matt)
- Wandstärke: Innen/Außen je 0,5 mm
- Material: Innen L99, Außen 1.4301 (304)



Edelstahlsystem, einwandig

Zur Modernisierung und Querschnittsverminderung bei bestehenden Schornsteinanlagen.



Preise auf Anfrage (objektbezogene Kalkulation)

Edelstahl-Schornsteinverlängerungen doppelwandig

abgestimmt auf die Frey-Schornsteinsysteme

Verlängerung doppelwandig (Wandstärke 0,6 mm), für Festbrennstoffzug

	Größe cm	Im Set inkl. Abdeckplatte Edelstahl		Reinigungselement €/Stück
		L = 1000 mm Preis €/Stück	L = 1500 mm Preis €/Stück	
Erhöhung 18	ø 18	1.455,00	1.587,00	365,00
Erhöhung 20	ø 20	1.495,00	1.635,00	380,00

Einschalig (für Festbrennstoffzug)

	Größe	Preis €/Stück
KVLE 18	ø 18 oder 18/18	430,00
KVLE 20	ø 20 oder 20/20	433,50

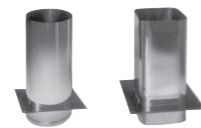

Edelstahlschornsteine vom Profi

Wir beraten Sie gerne!

Vertrauen Sie bei Schornsteindimensionierung, Querschnittsberechnung und bei der anschließenden Konfiguration des Edelstahlkamins auf unsere Erfahrung. Der Schornstein ist schließlich der Motor Ihrer Feuerstätte. Sowohl ein zu schwacher als auch ein zu starker Schornsteinzug reduziert die Effizienz Ihrer Feuerstätte und erhöht die Emissionen. Ein funktionierendes Schornsteinsystem sorgt für den richtigen Schornsteinzug und garantiert einen effizienten Verbrennungsvorgang.



Schornsteinkopfverkleidungen

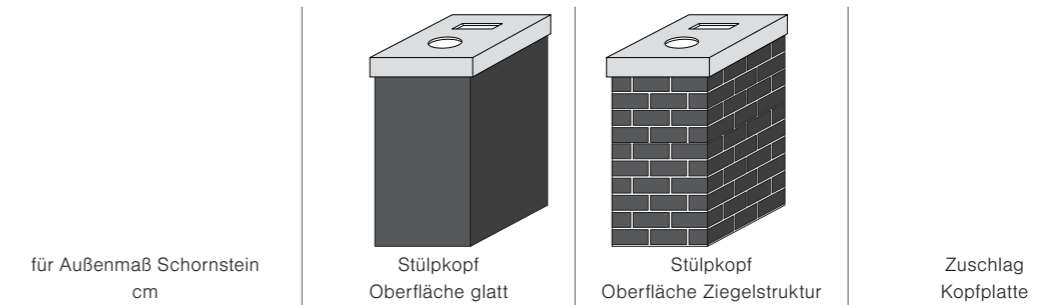

für Außenmaß Schornstein
cm

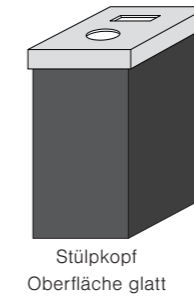

Stülpkopf
Oberfläche glatt

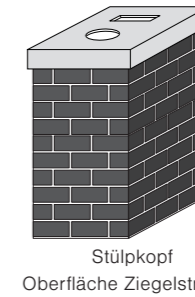

Stülpkopf
Oberfläche Ziegelstruktur

Zuschlag
Kopfplatte

Einzülig

28 x 28	817,00	997,00	333,00
34 x 34	817,00	997,00	333,00
36 x 36	904,00	1.099,00	349,50
40 x 40	904,00	1.099,00	349,50
42 x 42	904,00	1.099,00	349,50

Einzülig mit Multifunktionsschacht

51 x 36	936,00	1.129,00	417,50
56 x 40	936,00	1.129,00	417,50
60 x 43	973,00	1.174,00	428,00

Zweizülig

68 x 40	1.013,00	1.228,00	445,00
70 x 40	1.013,00	1.228,00	445,00
71 x 40	1.013,00	1.228,00	445,00
75 x 40	1.013,00	1.228,00	445,00
73 x 42	1.018,00	1.292,50	578,00
90 x 50	1.382,00	1.675,50	553,50

Zweizülig mit Multifunktionsschacht

83 x 36	1.228,00	1.492,00	539,00
63 x 42	1.330,00	1.605,00	578,00
88 x 40	1.330,00	1.605,00	578,00

- Schornsteinkopfverkleidung aus Faserzement A2
- Schnelle und einfache Montage durch Überstülpen
- Geeignet für Flach- und Steildach
- Mit Aussparungen für Rauchrohr und Lüftung
- Dauerhaft Witterungsbeständig

Zulagen:

Ausschnitte, rund oder viereckig	36,80
Ösen zum Transport mit dem Baukran, pro Satz à 2 Stk.	34,40



Technische Änderungen/Modellabweichungen vorbehalten.
Schornsteinkopfverkleidungen für alle Querschnitte verfügbar. Preise für nicht aufgeführte Querschnitte auf Anfrage.

Frey-Zubehörprogramm

Reinigungs- und Revisionstüren

Kaminreinigungstüren Edelstahl mit Prüfzeichen

Edelstahl – mit Befestigungslaschen zum Anschrauben bzw. Annageln inkl. Befestigungsset



	Rahmenmaß lichte Weite cm	Außenmaß lichte Weite cm	Preis €/Stück
KTE 11/25	11/25	20/30	132,00
KTE 14/20	14/20	23/29	149,00
KTE 15/30	15/30	22/37	179,00
KTE 20/30	20/30	25,5/36,5	185,50
KTE 25/30	25/30	32/37	221,00
KTE 30/30	30/30	37/37	276,50
KTE 1	14/27	23/36	179,00
KTE 2	19/27	29/36	185,50

Kaminreinigungstüren mit Prüfzeichen aus verzinktem Stahlblech



	Rahmenmaß lichte Weite cm	Außenmaß lichte Weite cm	Preis €/Stück
KT 15/30	15/30	21,5/38,0	81,00
KT 20/30	20/30	26,5/38,0	84,50
KT 25/30	25/30	33,0/38,0	97,00
KT 30/30	30/30	38,0/38,0	126,50
KT 30/40	30/40	33,5/46,0	251,50
KT 50/60	50/60	54,0/64,5	529,50
KT 1	14/27	23/36	81,00
KT 2	19/27	29/36	84,50

Lüftungstüre, Edelstahl

LT 9,5/27	9,5/27	17,0/36	126,50
-----------	--------	---------	--------

Lüftungstüre, verzinkt

LT 9,5/27	9,5/27	17,0/36,0	58,00
-----------	--------	-----------	-------

Revisionstüre/Vortüre verzinkt

REVISION1	30/40	32/42	89,00
REVISION	40/40	42/42	92,00

Rußschutztüre Edelstahl

für sauberes Fegen ohne Ruß- und Feinstaubbelastung

- Saubere Reinigung im Wohnraum
- Rußfreie Atemluft beim Kehren
- Problemlos nachrüstbar



	Rahmenmaß lichte Weite cm	Preis €/Stück	
KTE 1 RS	Gr. 1	14/27	372,00
KTE 2 RS	Gr. 2	19/27	379,50

Kaminreinigungstüren in Sonderfarben



KTE 2	Reinweiß matt glatt RAL 9010	281,00
-------	------------------------------	--------

weitere RAL Farben auf Anfrage

FREY-Ruß-Set

Ruß-Stopp:
Für sauberes Kehren ohne Ruß- und Feinstaubbelastung im Wohnraum. Ruß-Stopp aus Schaumstoff Ø 15 cm zur Verwendung bei Reinigungsarbeiten an keramischen Frey-Schornsteinen.

Ruß-Stein:
Verhindert das Zusetzen des Kondensatablaufs durch Ruß und schützt vor Beschädigungen durch Funkenflug.

€ 73,00



Putztürset

(für nachträglichen Anschluss)

€ 305,00



Soloanschluss



Kaminputztüre



Fugenkitt



Montageanleitung

PVC-Übergangsstück

zum Anschluss an das Abwassersystem von 50 mm auf 100 mm



inklusive Dichtung € 37,50
Übergangsstück DN 40/50 € 8,50

Trockenschüttung – Liapor

F3 4 – 8 mm 50 l Sack
netto € 21,00



Zugbegrenzer DBGM

Ausführung Edelstahl



	Ø in mm	Preis €
ZUG	150	186,00

Kamin-Aufsätze

„Superleicht“ mit klappbarem Edelstahldeckel

- Schutz gegen Niederschlag und Laub
- Optimierung des Schornsteinzuges
- Unkomplizierte und einfache Montage
- Weitere Größen auf Anfrage

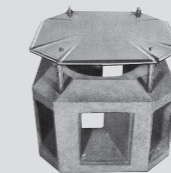

	Größe	Preis €
KA 25/25	25 x 25 cm	auf Anfrage
KA 30/30	30 x 30 cm	auf Anfrage

Pumpensumpf aus Beton

mit Auslauf

	Außenmaß	Preis €
Pumpensumpf 60 x 60 x 40 cm	84 x 84 cm	414,00
Pumpensumpf 60 x 60 x 60 cm	84 x 84 cm	458,00
Pumpensumpf 60 x 60 x 80 cm	84 x 84 cm	643,00
Pumpensumpf 80 x 80 x 80 cm	104 x 104 cm	758,00
Pumpensumpf 100 x 100 x 80 cm	124 x 124	936,50
Pumpensumpf 100 x 100 x 100	124 x 124	1.057,00

Frontplatte aus Mineralfaser

Anschluss als vorderer Abschluss für den Rauchrohranschlussbereich

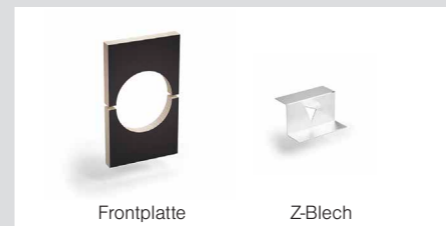

Frontplatte

Z-Blech

	Ø in cm	Preis €/Stück	Ø in cm	Preis €/Stück	
RRFP 12	ø 12	32,00	RRFP 30	ø 30	48,00
RRFP 14	ø 14	32,00	RRFP 35	ø 35	57,50
RRFP 16	ø 16	34,50	RRFP 40	ø 40	69,50
RRFP 18	ø 18	35,50	RRFP 50	ø 50	92,50
RRFP 20	ø 20	36,50			
RRFP 25	ø 25	40,50			

Brandschutzdurchführung

Zur Durchführung von Rauchrohren durch Wände aus brennbaren Baustoffen.

Mit jeder Systemabgasanlage (EW, DW) und jedem Ofenrohr bestückbar.

- Gehäuse aus dauer temperaturbeständigem Brandschutzmaterial
- Nur 140 mm Abstand vom Innenrohr zu brennbaren Bauteilen
- Zugelassen für Rauchrohre bis Temperaturklassifizierung T400

- Außenabmessungen 430 x 430 mm und 480 x 480 mm
- Länge bis 496 mm
- Rauchrohr Nenndurchmesser von DN 130 bis DN 200 mm

Preis auf Anfrage

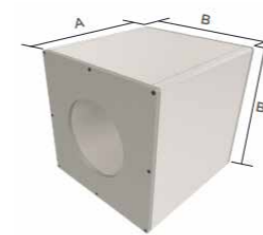

Variante 1: Wanddurchführung mit Rauchrohrausschnitt DN 130 bis DN 200

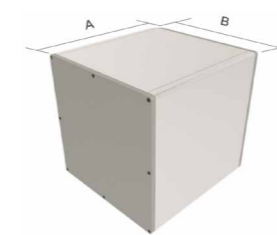

Variante 2: Wanddurchführung für bauseitigen Lochausschnitt. Für verschiedene Durchmesser verwendbar.



Optional: Wanddurchführung mit Anschlussplatte 20 mm und Spezialdichtung für die einfache Anbindung der Dampfsperre.



Frey-Zubehörprogramm

Solo-Anschlussstücke aus Schamotte

für den nachträglichen Einbau von Putztür- bzw. Rauchrohransparungen (Lieferung ohne Einbau)



	Ø in cm	Preis €/Stück
SA RR 12/SA TS 12	ø 12	60,00
SA RR 14/SA TS 14	ø 14	60,00
SA RR 16/SA TS 16	ø 16	60,00
SA RR 18/SA TS 18	ø 18	66,00
SA RR 20/SA TS 20	ø 20	74,00
SA RR 25/SA TS 25	ø 25	111,50

Verschlussstücke aus Schamotte

zum Schließen von Reinigungs- oder Rauchrohranschlussstücken bei Änderung der Anordnung



	Ø in cm	Türöffnung €/Stück	Rauchrohröffnung €/Stück
VS TS 12/VS RR 12	ø 12	45,50	51,50
VS TS 14/VS RR 14	ø 14	45,50	55,50
VS TS 16/VS RR 16	ø 16	45,50	55,50
VS TS 18/VS RR 18	ø 18	48,00	59,00
VS TS 20/VS RR 20	ø 20	59,00	62,00

Isolierung/Schamotterohre/Muffenrohre

Größe in cm	Isolierung €/stgdm	Schamotte Rohr, 33 cm €/stgdm	Muffenrohre Rohr, 100 cm €/stgdm	Formstück Putztüranschl., 33 cm €/Stück	Formstück Rauchrohranschl., 33 cm €/Stück
ø 12	60,00	44,50	80,50	97,00	100,00
ø 14	62,00	45,50	85,00	97,00	100,00
ø 16	70,00	53,50	100,00	103,00	111,50
ø 18	74,00	61,50	114,50	105,50	127,00
ø 20	79,00	71,50	133,00	126,00	152,50
ø 25	101,00	116,50	155,50	166,50	209,00
14/14	32,00	56,00	-	-	-
16/16	36,50	62,00	-	-	-
18/18	43,50	66,50	-	-	-
20/20	43,50	78,00	-	-	-
25/25	44,50	111,50	-	-	-

Rußschutzscheibe Ø 14 – 20 cm

Für Festbrennstoffe. Verhindert den Einfall von Verbrennungsrückständen in den Kondensatablauf



RS 14-20	Preis €/Stück
	43,50

Rauchrohrset

(für nachträglichen Anschluss)

€ 186,00



Fugenkitt HES

für Keramikinnenrohre



		Preis €
SK 1,5	1,5 kg Eimer	25,00
SK 5	5 kg Eimer	72,00

Schornsteinmörtel

für Mantelsteine und Formsteine



		Preis €
FM	30 kg Sack	35,50

Frey-Passivhauspaket

Hoch-energieeffiziente Gebäude erfordern ein modernes Schornsteinsystem

Blowerdoor-optimierte Oberfläche

werkseitige Verschlammung des Schornsteins

	Preis €/Stück
einzügig	66,50
zweizügig	93,00



Frey-Thermokopfpaket

zur Dämmung des Schornsteinkopfs über Dach

€ 204,50

Ausreichend für folgende Schornstein-Außenmaße:

40/40 cm ca. 3,50 stgdm
42/42 cm ca. 3,20 stgdm
73/42 cm ca. 2,40 stgdm
86/39 cm ca. 2,20 stgdm
88/40 cm ca. 2,20 stgdm
60/43 cm ca. 2,60 stgdm
63/42 cm ca. 2,60 stgdm

Als energetisch optimale Methode gilt die „außenseitige Dämmung auskragender Bauteile“, also auch die von Schornsteinköpfen an der Außenseite.

Wärmebrücken werden minimiert ohne Gefahr der statischen Schwächung durch z.B. eine waagrechte Trennschicht.

Das Frey-Thermokopfpaket ist ein hochwertiges Wärmedämmverbundsystem aus Steinwolle (= 0,041 W/[m*K]). Inhalt: 5,7 m² mit Putzträgerlamellen und 25 kg Klebe- und Armierungsmörtel.



Mineralfaserplatten (Steinwolle)

formbeständig und nicht brennbar nach DIN 4102, zum Einbringen zwischen Schornstein und Wandscheiben

Größe 1250 x 600 mm, Dicke 15 – 20 mm, Packungsinhalt 10 m²
Preis pro m² € 24,80



(Nicht geeignet zum Anbetonieren oder Wärmedämmen über Dach/ Abgabe nur Paketweise)

Anschluss-Tape

für Anbindung an Dampfsperre, Rolle (B 15,24 cm / L 5,71 m)

Preis pro Rolle € 184,00

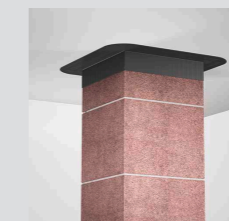

Thermo-Block-Stein zur thermischen Entkopplung

von der Bodenplatte, H = 15 cm.

	Preis €/Stück
einzügig	71,50
zweizügig	85,50
dreizügig	118,00



Passivhaustauglich

Gemäß Prüfbericht des FIW München

Unsere raumluftunabhängigen Schornsteinsysteme mit konzentrischem oder nebenliegend angeordnetem Zuluftschacht sowie unsere raumluftabhängigen Schornsteinsysteme für Einzelfeuerstätten mit Festbrennstoff erfüllen die wärmeschutztechnischen Anforderungen für den Einsatz in Passivhäusern.

Frey-Zubehörprogramm

Statikprogramm

Standsicherheit für Schornsteine auch bei größeren Höhen über Dach

Frey-Schornsteinhalter

Verbessert Standfestigkeit des Schornsteins

Ersetzt das Ausbetonieren und vermeidet Wärmebrücken. Universell für jede Dachneigung geeignet.

1 Set (4 Stück)

Preis pro Set € 232,00



Biegesteife Verbindung

pro Elementstoß (4-fach)

Zur Realisierung größerer Schornsteinhöhen über Dach können die Einzelelemente biegesteif miteinander verbunden werden. Erhältlich bei allen geschosshohen Frey-Schornsteinsystemen.

Preis pro Set € 264,00



Abstützungs-Set „STATIK“

(mit und ohne Koppelstangen)

Preis pro Set ohne Koppelstangen € 317,00 mit Koppelstangen € 378,00

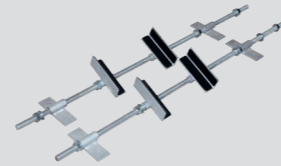

Bewehrungsset für Montageschornsteine

Hülsen-Stabanker mit Vergussbeton



Hülsen-Stabanker Verguss-Beton



Montageanleitung

	Preis €/Stück
BEWEHR2 für 2m	165,50
BEWEHR3 für 3m	225,50
BEWEHR4 für 4m	286,00
BEWEHR5 für 5m	399,50
BEWEHR6 für 6m	435,50



↳ **Unsere Empfehlung** zu den geänderten Ableitbedingungen

- Planen Sie den Schornstein wenn möglich **firstnah** ein (**max. 40 cm Abstand vom First**) um optische und statische Probleme zu vermeiden.
- Geschosshohe Schornsteinsysteme** von Frey sind werkseitig vorgefertigt und erfüllen höchste statische Anforderungen.
- Für statisch anspruchsvolle Situationen bieten wir Schornsteinverlängerungen aus Edelstahl (**Frey-Edelstahlprogramm S. 60**) an.

Frey Deckendurchführung

Mehr Flexibilität bei der Grundrissplanung

Flexible Ofenplatzierung

Das Deckendurchgangselement von Frey verschafft Ihnen mehr Flexibilität bei der Grundrissplanung. Die Feuerstätte kann frei im Wohnraum platziert werden. Das Ofenrohr wird von unten durch die Geschosdecke in den darüberliegenden keramischen Schornstein geführt. So gewinnen Sie wertvollen Platz im Wohnbereich.

FREY Deckenanschluss-Set

Systemlösung bestehend aus:

- Deckendurchgangselement aus Edelstahl mit isoliertem Einschub und Tragplatte
- Integrierter Kugelfang
- Doppelwandfutter zum senkrechten Feuerstättenanschluss
- aBg / Zulassung Nr. Z-7.4-3555

Bestell-Nr.	Passend für Schornstein	Rauchzug I.W. in cm	Außenmaß in cm	Öffnungsmaß nicht brennbare Decke	Preis € / Stk.
DDF 180	VG HL 02	18 ø	40/40	30/30	1.030,00
DDF 200	VG HL 03	20 ø	40/40	30/30	1.105,00

Verfügbar in den Querschnitten 14 bis 25 cm

Für Decken aus brennbaren Baustoffen liefern wir zusätzlich eine Lastverteilplatte aus Beton



Fahrstuhlschachtentlüftung

Edelstahl-Entlüftungshaube

zur Montage am Frey-Schächtsystem A 5050 inkl. Befestigungs-Set

	Außenmaß L x B x H mm	Freier Querschnitt m²	Preis €/Stück
Entlüftungshaube	700 x 700 x 345	0,145	auf Anfrage

Weitere Querschnitte auf Anfrage

Frey-Schächtsystem F90

Als Fertigteil oder zum Aufmauern

	Außenmaß in cm	Lichte Weite in cm	Preis €/stgdm
A 5050	50/50	38/38	135,00



Frey-Wäscheabwurf

Einzigartige all-in-one Lösung

Baustellenfertig vormontierte Wäscheabwurfelemente von Frey

Geschosshoher F90 Schacht aus Ziegelsplitt-Leichtbeton mit eingebautem Wäscheabwurfsschacht aus Edelstahl

Preisliste S. 42

Akustische Behaglichkeit

Optimierter Schallschutz dank massiver Betonbauweise und dichter Einwurfelemente. Vermeidet Schallübertragung aus Wasch- oder Technikraum.

Ein gutes Gefühl

F90-Schacht und Edelstahlrohre sind feuerbeständig im Brandfall.

Harmonisch im Wohnumfeld

Hochwertige Einwurfelemente aus Edelstahl. Individuelle farbliche Beschichtung auf Anfrage.



Frey-Designblende

Ideal für kellerloses Bauen!

Frey Designblende fertig vormontiert am Schornstein

	Außenmaß B x H x T mm	Variante	Preis €/Stück
DBMPT	329 x 800 x 28	mit Putzträgerplatte	522,00
DBMPT S	329 x 450 x 28	mit Putzträgerplatte	489,00



Frey Designblende zum nachträglichen Einbau inkl. Befestigungs-Set

	Außenmaß B x H x T mm	Variante	Preis €/Stück
DBLPT	329 x 800 x 28	mit Putzträgerplatte	326,50
DBLPT S	329 x 450 x 28	mit Putzträgerplatte	294,00

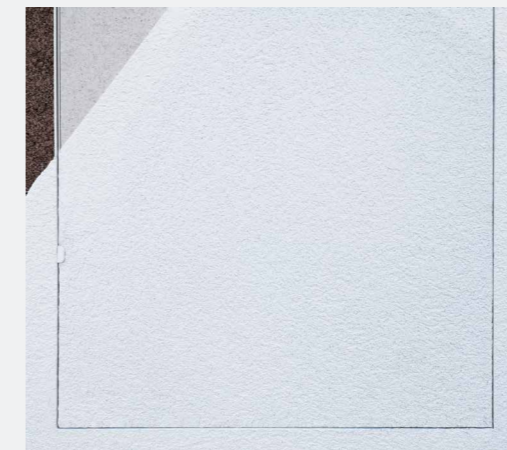

Frey Designblende mit eingesetzter Putzträgerplatte zur individuellen bauseitigen Gestaltung



Fügt sich optimal in das Wohnumfeld ein ohne aufzufallen

Design-Mündungsausführung

Die Alternative zur glänzenden Edelstahl-Optik. Frey-Mündungsausführung mit einer Pulverbeschichtung in edlem schwarz-grau.

Als architektonischer Blickfang oder farblich abgestimmt auf die gesamte Architektur bildet die Frey-Design-Schornsteinmündung den krönenden Abschluss des Schornsteinsystems.

Pulverbeschichtung RAL 7021 seidenmatt
Weitere Farbvarianten auf Anfrage



Zuschlag pro Mündungsausführung € 295,00



Der Blickfang auf Ihrem Zuhause

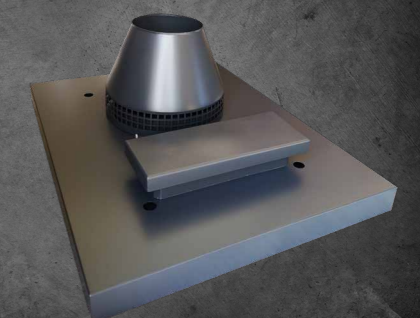

Frey eco Feinstaubfilter

Natürlich klimafreundlich mit Holz heizen

Ein Holzfeuer als zusätzliche Wärmequelle ist energetisch und wirtschaftlich effizient, schafft Versorgungssicherheit und Unabhängigkeit gegenüber dem Stromnetz. Heizen mit dem erneuerbaren Energieträger Holz ist zudem weitestgehend CO₂ neutral. Dank hoher Investitionen in Forschung und Entwicklung weisen moderne Holzfeuerstätten sehr hohe Wirkungsgrade bei deutlich reduzierten Feinstaubemissionen auf. Dennoch kann es in Wohngebieten zu erhöhten Belastungen mit Feinstaub kommen – insbesondere dann, wenn Inversionswetterlagen oder besondere Bausituationen vorliegen.

Die Frey eco Mündungsausführung mit eingebautem elektrostatischen Feinstaubabscheider reduziert den Feinstaubausstoß nahezu vollständig. Mit einem geprüften Abscheidegrad von bis zu 90 % trägt Frey eco maßgeblich zu einer Verbesserung der lokalen Luftqualität bei. Der Einbau ist sowohl im Neubau als auch bei bestehenden Schornsteinanlagen möglich.

FREY ECO Mündungsausführung

- Geeignet für Holz und Pellets
- Einfache Reinigung durch den Kaminfeger
- Der Kaminzug wird nicht beeinflusst
- TÜV geprüft / DIBT-Zulassung
- Für Neubau und Nachrüstung
- Elektrischer Anschluss 230 V AC benötigt



Funktionsprinzip:

1. Feinstaubpartikel strömen mit der Abluft durch den Schornstein. Durch den Temperaturfühler schaltet sich der Feinstaubabscheider automatisch ein.
2. Elektronen werden an der Hochspannungselektrode freigesetzt.
3. Die Feinstaubpartikel werden elektrostatisch aufgeladen und zur Kaminwand bewegt.
4. Dort sammelt sich der Feinstaub zu groben Partikeln und stellt damit keine Gefahr mehr für die Gesundheit dar.

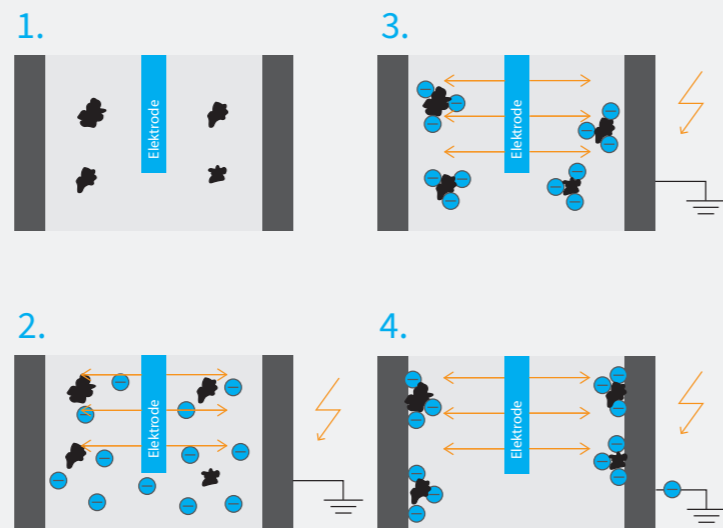

Auszug Kennzeichnungen

DIBT allgemeine Bauartgenehmigung

Typ*	Kennzeichnung	DIN EN 13063-1	DIN EN 13063-2	DIN EN 13063-3	DIN EN 1858	DIN V 18160-1	DIBT-a.BG Z-7.1-3263
------	---------------	----------------	----------------	----------------	-------------	---------------	----------------------

Vitus/HL

feucht	T200 N2 W 2 O00		x				
feucht	T200 N1 W 2 O00		x				
feucht	T200 P1 W 2 O00		x				
feucht	T400 N1 W 2 O50		x				
trocken + rußbrandbeständig	T400 N2 D 3 G50	x					
trocken + rußbrandbeständig	T400 N1 D 3 G50	x					
trocken + rußbrandbeständig	T600 N1 D 3 G50	x					

Focus, Focus Plus/Duotherm, Duotherm Plus

feucht	T200 N1 W 2 O00			x			
feucht	T200 P1 W 2 O00			x			
feucht	T400 N1 W 2 O50			x			
feucht + rußbrandbeständig	T400 N1 W 3 G50						x
feucht + rußbrandbeständig	T400 P1 W 3 G50						x
trocken + rußbrandbeständig	T400 N2 D 3 G50			x			
trocken + rußbrandbeständig	T400 N1 D 3 G50			x			
trocken + rußbrandbeständig	T600 N1 D 3 G50			x			

Tempus/Duplex

feucht	T200 N1 W 2 O00		x	x			
feucht	T200 P1 W 2 O00		x	x			
feucht	T120 P1 W 2 O00		x	x			

Geschosshohe Formsteine/Formsteine

trocken + rußbrandbeständig	T400 N2 D 3 G(50)			x		x	
trocken + rußbrandbeständig	T400 N2 D 3 G(70)			x		x	

*Die Kennzeichnung der doppelzügigen Schornsteinanlagen ergibt sich aus der Kombination der Züge auf Basis der Bauproduktenverordnung oder der Allgemeinen Bauartgenehmigung des Deutschen Instituts für Bautechnik Z-7.1-3263.

Anforderungen für den Einbau laut Allgemeiner Bauartgenehmigung Z-7.1-3263.

Weitere technische Dokumentationen finden Sie unter www.freyschornsteine.de im Bereich Download.

Erläuterung der Kennzeichnung

Taaa	= Temperaturklasse in °C	W	= Kondensatbeständigkeit (feuchte Betriebsweise)
Oxx	= Rußbrandbeständigkeitsklasse (ohne Rußbrandbeständigkeit)	Lyy	= Feuerwiderstandsklasse
N1, N2	= Druckklasse (Unterdruck)	D	= Kondensatbeständigkeit (trockene Betriebsweise)
Gxx	= Rußbrandbeständigkeitsklasse (mit Rußbrandbeständigkeit)	yy	= Feuerwiderstand in Minuten
P1, P2	= Druckklasse (Überdruck)	1, 2	= Korrosionswiderstandsklasse (z.B. Gas + flüssige Brennstoffe)
xx	= Abstand zu Bauteilen aus u. mit brennbaren Baustoffen in mm	3	= Korrosionswiderstandsklasse (z.B. Gas, flüssige + feste Brennstoffe)

Wichtige Informationen:

- Gebühr für Euro-Paletten:** Je Palette € 18,50 pauschal. Bei frachtfreier Rückgabe erfolgt Gutschrift über € 14,50.
 - Lieferform:** Bei Anlieferung von Schornsteinelementen auf Paletten: Leihgebühr je Euro-Palette € 18,50. (Euro-Paletten werden nur im Umfang der eigenen Lieferung gutgeschrieben.)
 - Warenrücknahme:** Warenrücknahmen bzw. Umtausch innerhalb 60 Tagen. Es wird ein Kostenbeitrag von mind. 20 % verrechnet. Bei auftragsgefertigten Produkten ist eine Warenrücknahme nicht möglich.
 - Preise:** Die Preise aller aufgeführten Produkte gelten ab Werk – LKW verladen. Die Preise beinhalten keinen Rohstoffzuschlag. Evtl. kann im Laufe der Gültigkeit ein Zuschlag notwendig werden. Mit dem Erscheinen dieser Preisliste verlieren alle vorhergehenden ihre Gültigkeit.
 - Kostenfreier Service:** Beratungsleistungen rund um den Schornstein, ausgenommen weitere Querschnittsberechnungen.
 - Gewichtstoleranz:** ± 10 %
- Es gelten unsere allgemeinen Geschäfts-, Verkaufs- und Lieferbedingungen. Druckfehler und Modellabweichungen vorbehalten.

Weitere Informationen zu
unseren Schornsteinsystemen
erhalten Sie unter:
www.freyschornsteine.de
www.fossfire.de



Wärmelösungen
in die Zukunft.

Zentrale Weinstadt
Frey & Sohn Kaminwerk GmbH

Heinkelstraße 23
71384 Weinstadt
Fon: 07151 99705-0
Fax: 07151 660693
weinstadt@freyschornsteine.de

Niederlassung Möggingen
Frey & Sohn Kaminwerk GmbH

Ziegelfeldstraße 54
73563 Möggingen
Fon: 07174 6220
Fax: 07174 6062
moegglingen@freyschornsteine.de

Niederlassung Neustadt
Frey & Sohn Kaminwerk GmbH

Raffineriestraße 105
93333 Neustadt a. d. Donau
Fon: 09445 991095
Fax: 09445 991098
neustadt@freyschornsteine.de

Stockfotos:
Adobe Stock
Shutterstock

© Frey + Sohn Kaminwerk GmbH